



Compagnie  
Canadienne de  
Tableaux  
Noirs Ltée



Une sélection  
de tableaux  
incomparable

- scolaire
- conférence
- bois
- cabinets vitrés
- accessoires
- écrans de projection

# TABLE DES MATIÈRES

## SURFACES

Écriture .....	4
Affichage .....	5
Laminite .....	6

## SCOLAIRE

2000 .....	8
3000 .....	9
5000 .....	10
8000 .....	11
Plastiportable .....	12-13
900 / 910 .....	14
950 .....	15
4000 .....	16
555 .....	17
Surfaces & combinaisons .....	18

## BOIS

80 / 85 / 90 .....	20
--------------------	----

## CONFÉRENCE

710 / 711 .....	22
712 / 713 .....	23
714 / 715 .....	24
716 / 717 .....	25
718 .....	26
Options .....	27
Les finis & installation .....	28

## CABINETS VITRÉS

640 / 650 / 660 .....	30
670 / 680 .....	31

## ÉCONOMIQUE

40 .....	33
70 .....	34
571G / 572 / 610 .....	35

## SUR MESURE

Personnalisé .....	37
720 .....	37

## COMPLÉMENTS

Écrans de projection .....	39
Réseau directionnel .....	40
Accessoires .....	41
Moulures .....	42-43



## INTRODUCTION

### BEAUCOUP PLUS QUE DES TABLEAUX NOIRS...

Depuis notre fondation en 1932, notre compagnie s'est bâtie une réputation d'excellence dans la fabrication de produits de communication visuelle de grande qualité, accompagnée d'un service après vente sans égal. Nous distribuons nos produits au Canada, aux États-Unis et en Europe.

La grande diversité de nos produits nous permet de servir une clientèle très vaste. Nos produits s'utilisent quotidiennement dans les écoles, les bureaux, les édifices gouvernementaux, les centres de formation, les hôpitaux, les hôtels, les restaurants et dans le monde commercial et industriel.

Notre personnel versatile et compétent s'adapte aux besoins de ses clients. Notre équipe de vente renseigne et aide les clients à bien identifier les articles qui répondent le mieux à leurs besoins. Un support technique est aussi disponible pour les architectes, entrepreneurs et designers.

Notre réputation dans la fabrication de produits standards et sur mesure fait que nous sommes fiers de vous offrir un produit de très haute qualité. Chaque produit est créé et fabriqué pour répondre aux spécifications individuelles du client. Le choix d'un produit CCTN vous assure une qualité impeccable appuyée sur une compagnie établie et de grande expérience.

### LA GARANTIE

La compagnie canadienne de tableaux noirs ltée offre une garantie de 12 mois sur tout vice de fabrication ou d'installation, à compter de la date de livraison, à l'exception des tableaux économiques et des surfaces de Duolox. De même, des garanties sur l'usage, pouvant aller de 3 mois à 50 ans, sont offertes sur les surfaces pour tableaux à craie ou à crayon feutre (voir en page 4). Pour prolonger l'usage de votre produit Tableaux Noirs, nous fournissons une méthode d'entretien pour chaque surface. Vous la trouverez à un coin supérieur de votre tableau.



# surfaces

lauzonite  
laminite  
porcelaine  
duolox  
liège naturel  
liège de couleur  
tissu, feutre uni et velcro

## surfaces

**LAUZONITE**

Surface de grande performance, le lauzonite se compose d'une feuille d'acier (0.4 mm) et de 3 couches de résine avec carborundum, cuites à haute température. Résultat : une surface résistante, facile d'entretien, assurant un trait de craie, plein et une visibilité sans reflets. Garantie\* de 50 ans (vert, gris ou noir) ou 5 ans (blanc).

**Dimensions**

4' X 6' 4' X 10'  
4' X 8' 4' X 12'

**Épaisseurs**

1/2"  
1/4"  
1/8"

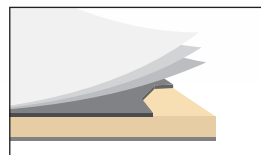

COULEURS ▶

**LAMINITE**

Pellicule de polyester laminée sur feuille d'acier (0.4 mm). S'efface très bien. Formabilité avec une adhérence parfaite de la pellicule de polyester sur l'acier. Garantie\* de 5 ans.

**Dimensions**

4' X 6' 4' X 10'  
4' X 8' 4' X 12'

**Épaisseurs**

1/2"  
1/4"  
1/8"

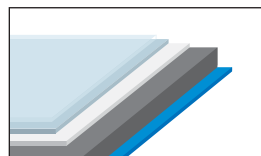

COULEURS ▶

**PORCELAINE**

Sa qualité première : la dureté, qui rend les égratignures quasi impossibles. Cette surface se compose de 2 couches d'émail vitrifié, appliquées sur feuille d'acier (0.4 mm) cuite à très haute température. Garantie\* de 50 ans.

**Dimensions \***

4' X 6' 4' X 10' 4' X 16'  
4' X 8' 4' X 12'

**Épaisseurs**

1/2"  
1/4"  
1/8"

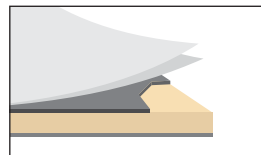

COULEURS ▶

\* Porcelaine blanche disponible en hauteur de 5'.

**DUOLOX**

Surface économique, composée d'un panneau de fibre dense (masonite) recouvert de deux légères couches de peinture. Attention : cette surface ne peut pas être utilisée dans une salle de classe. Pour utilisation familiale ou sporadique seulement. Épaisseur 1/8". Garantie\* de 3 mois.

**Dimensions**

4' X 6'  
4' X 8'

**Épaisseur**

1/8"

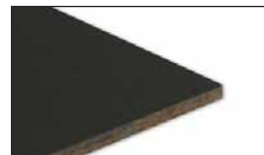
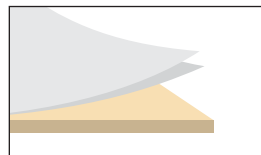

COULEURS ▶

\* Pour une utilisation normale, en utilisant de la craie ou un crayon approprié, et en effectuant un entretien conformément aux méthodes spécifiques affichées sur l'étiquette appliquée à un coin supérieur du tableau. La garantie est limitée à l'écaillage et au fendillement de la surface. Pour les méthodes d'entretien, voir [www.ctn.com](http://www.ctn.com).



## LIÈGE NATUREL

Liège naturel de première qualité à grain fin, offert en trois épaisseurs :



1/4



1/8



1/32

Épaisseurs	Laminé 1/2"	Rouleau
1/4"	1/4" sur 1/4"	80'
1/8"	1/8" sur 3/8"	180'
1/32"	1/32" sur 7/16"	328'



## LIÈGE DE COULEUR

Liège de couleur : matériau de surface en linoléum élastique sur fond de jute, sur lequel on peut punaiser. La surface est lavable. Offert en cinq couleurs standards, au choix.



### COULEURS



Épaisseur	Laminé 1/2"	Rouleau
1/4"	1/4" sur 1/4"	90'



## TISSU



## VELCRO



## FEUTRE UNI



## FEUTRE RAINURÉ



Tissu, feutre uni et velcro vous sont offerts sur un panneau de fibre dense 1/2".

Tissu : Selon les chartes Guilford du Maine, ou Victor Innovatex.

Velcro et feutre : Offerts en noir, autres couleurs selon disponibilité.

### COULEURS



# surfaces

## LAMINITE

Acier à faible teneur de carbone pour la formabilité, galvanisé à chaud en continu selon ASTM A653 (CS). La feuille d'acier est d'abord pré-revêtue avec une peinture à base de résine Polyester, puis co-laminée avec un film « PET » (PolyEsTer); une couche arrière avec primaire est appliquée, en final, sur l'autre côté afin de promouvoir l'adhésion.

### CARACTÉRISTIQUES DU PRODUIT :

- Film PET co-laminé avec la feuille magnétique en acier avec 2 finitions possibles : lisse ou « peau d'orange » granuleuse.
- Couleurs blanche ou métallique. Autres couleurs sur commande spéciale seulement.
- La brillance spéculaire Gloss (60o) est optimisée à plus de 90 degrés.

### EXCELLENTE CARACTÉRISTIQUES INTRINSÈQUES :

- Finition unique du composite
- Durabilité exceptionnelle
- Parfaite adhérence du film sur le métal
- Résistance à la corrosion
- Dépasse toutes les normes de l'industrie.

### COULEURS



Surface facilement effaçable

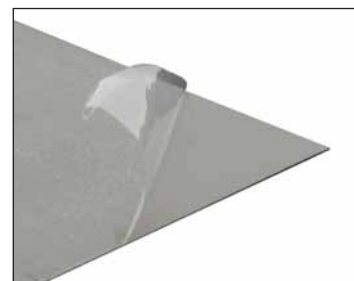

Film protecteur résistant

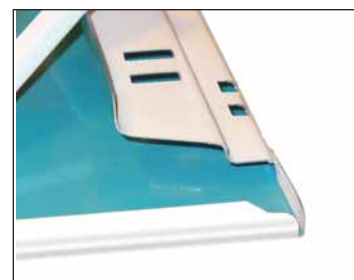

Post-formable

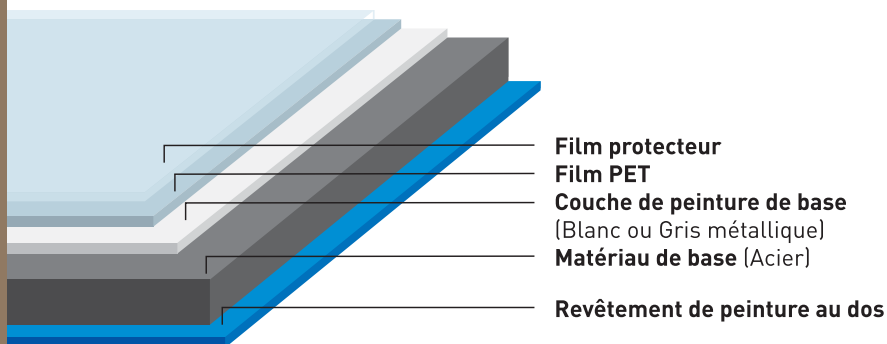



scolaire

2000  
3000 / 5000  
8000 / 4000  
plastiportable  
900 / 910 / 950  
555

série



# scolaire

## UNE ALLURE DISTINGUÉE

Le plus populaire, notre grand classique de la série scolaire avec sa moulure délicate encadrant solidement le tableau. Moulure en aluminium anodisé.



### Dimensions

2' X 3' 4' X 10'  
 2' X 4' 4' X 12'  
 3' X 4' 4' X 16' (en 2 mcx)  
 4' X 4'  
 4' X 5' Autres combinaisons  
 4' X 6' et / ou autres dimensions  
 4' X 8' sur demande.

201



206



203



Caractéristiques et choix de surfaces en page 18.

Installation permanente en chantier

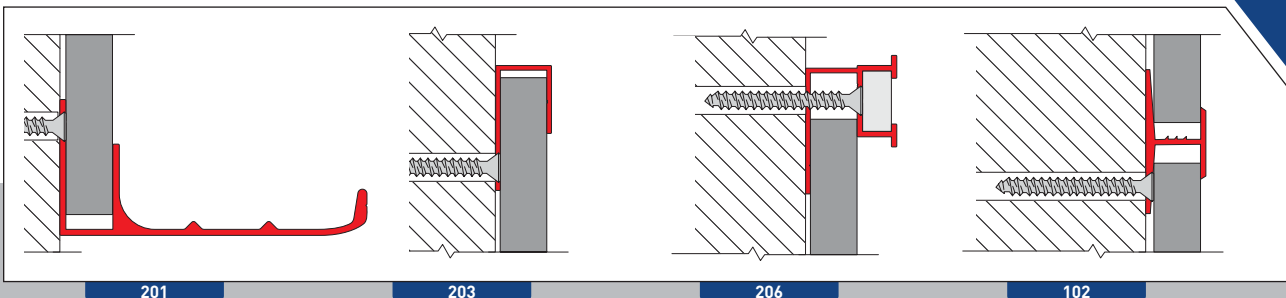

201

203

206

102





## UNE GRANDE ROBUSTESSE

Cette série allie la robustesse de ses moulures aux allures massives avec la simplicité et la solidité de son installation.  
Moulure en aluminium anodisé.



### Dimensions

- 2' X 3'    4' X 10'
  - 2' X 4'    4' X 12'
  - 3' X 4'    4' X 16' (en 2 mcx)
  - 4' X 4'
  - 4' X 5'
  - 4' X 6'
  - 4' X 8'
- Autres combinaisons  
et / ou autres dimensions  
sur demande.

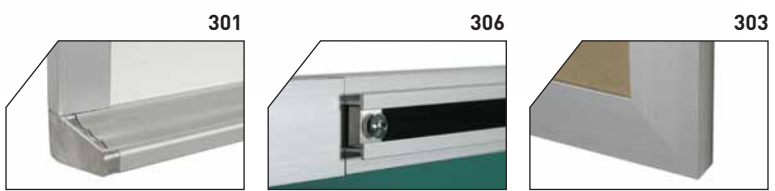

Installation permanente en chantier

Caractéristiques et choix de surfaces en page 18.

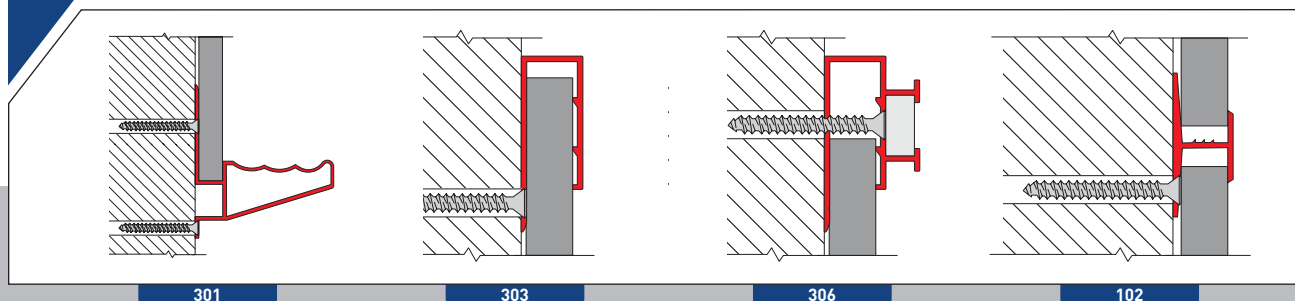

301

303

306

102



# scolaire

## STYLE ET ÉLÉGANCE

La série 5000 est de loin la plus populaire dans les salles de conférence et les salles de formation. Sa moulure étroite et biseautée lui donne un fini net et une ligne stylisée fort appréciée. Moulure en aluminium anodisé.



### Dimensions

2' X 3' 4' X 10'  
 2' X 4' 4' X 12'  
 3' X 4' 4' X 16' (en 2 mcx)  
 4' X 4'  
 4' X 5' Autres combinaisons  
 4' X 6' et / ou autres dimensions  
 4' X 8' sur demande.

503



506



501



Caractéristiques et choix de surfaces en page 18.

Installation permanente en chantier

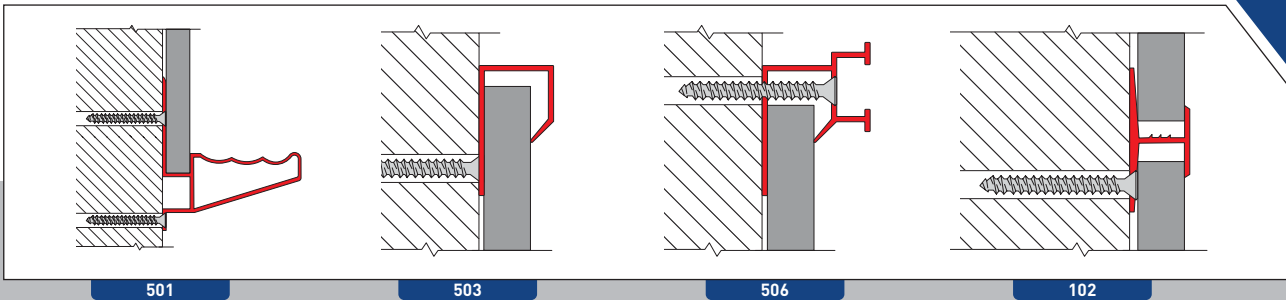

501

503

506

102

## DOUBLE SURFACE

La série 8000 est caractérisée par une bande décorative en vinyle noir dissimulant les vis d'ancrage. De plus, le profilé de sa moulure a été conçu pour recevoir un panneau à translation horizontale (série 8500)

sur roues en nylon, pour les classes nécessitant une plus grande surface d'écriture. Moulure en aluminium anodisé.

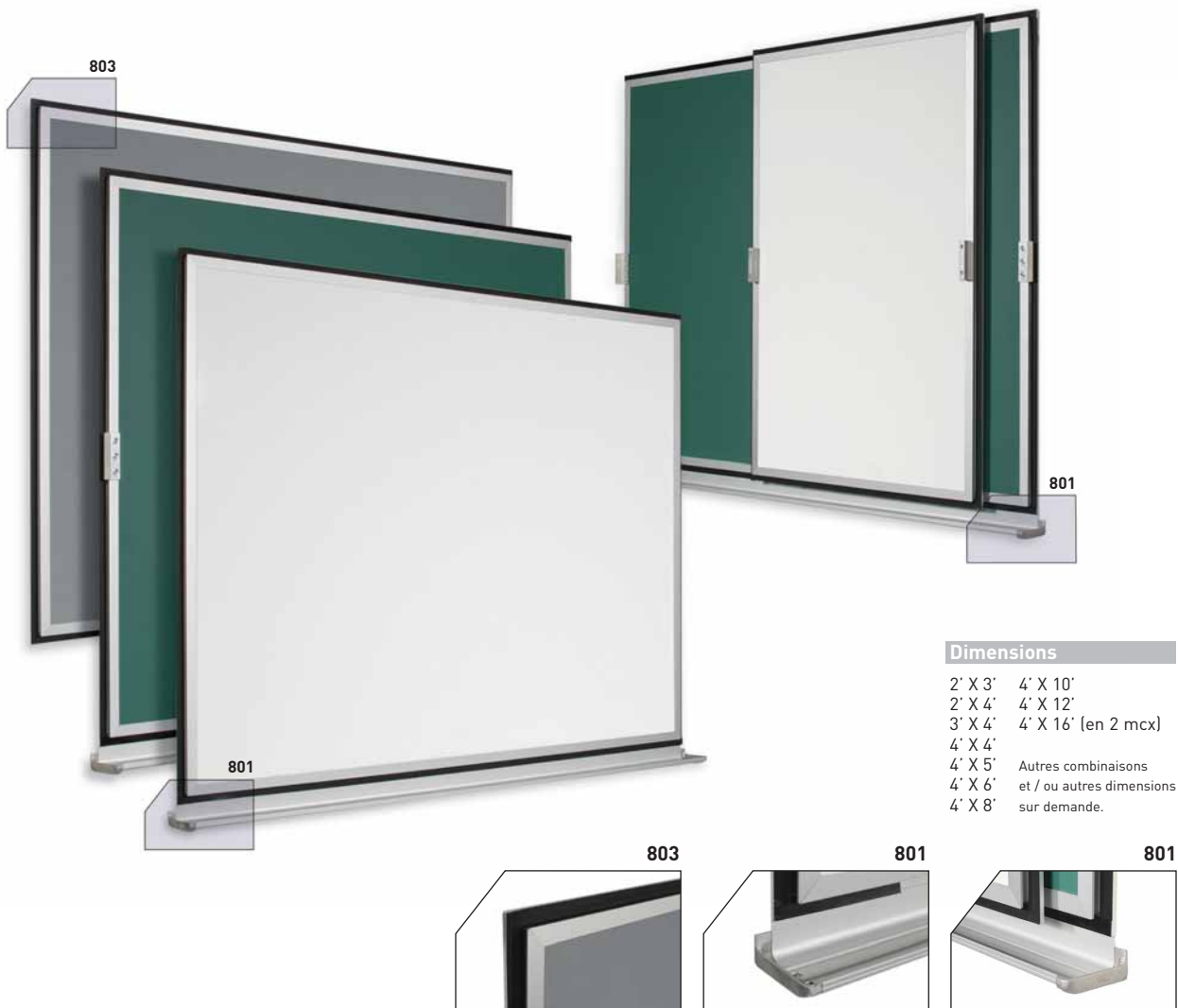

### Dimensions

2' X 3'	4' X 10'
2' X 4'	4' X 12'
3' X 4'	4' X 16' (en 2 mcx)
4' X 4'	
4' X 5'	Autres combinaisons
4' X 6'	et / ou autres dimensions
4' X 8'	sur demande.

Installation permanente en chantier

Caractéristiques et choix de surfaces en page 18.

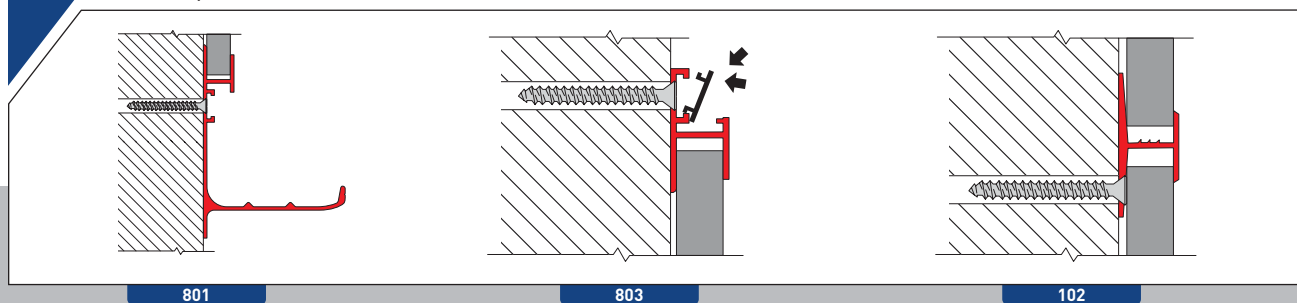

801

803

102

# scolaire

## LE TABLEAU PORTATIF

Tableau portatif en plastique pour écriture au crayon à encre sèche. Il permet une plus grande facilité dans l'attribution des classes. Existe en cinq modèles (voir illustrations) de couleur blanche avec lignage noir.

Feuille de plastique en ABS, d'une épaisseur de 0.030". Spécialement traitée en nos ateliers pour la rendre apte à recevoir le film d'écriture. Livré avec une brosse et deux crayons.

Le plastiportable se porte facilement sous le bras, puisque très léger (poids total de 7 livres avec son tube de carton protecteur). Il se déroule facilement de son

tube protecteur individuel, et est ainsi prêt à la mise à plat avant d'être fixé à l'endroit désiré. De la même manière, il s'enroule aisément après utilisation pour le rangement sécuritaire dans son emballage individuel. Le plastiportable adhère par force magnétique à toutes les surfaces d'acier peint ou de porcelaine. Il est donc prêt à être utilisé!



Se déroule et s'enroule facilement dans son tube protecteur individuel.

### Le Cartésien

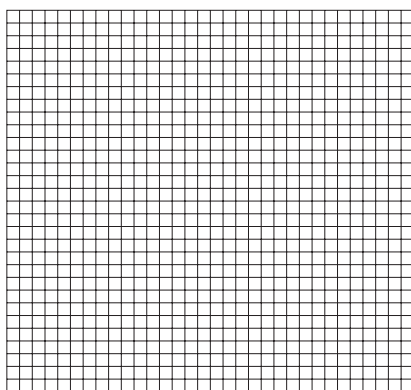

44" X 48"

1 1/2" 4900-A1

2" 4900-A2



Se porte facilement sous le bras.

### Le Tout Blanc

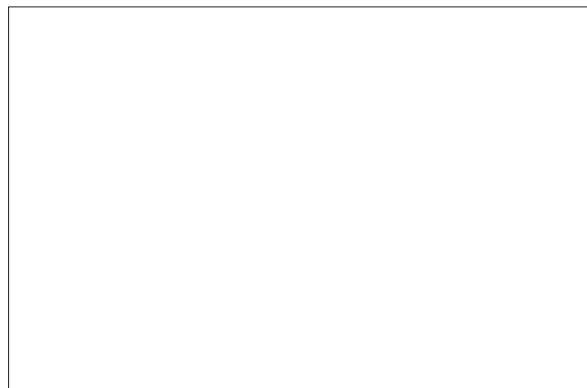

44" X 64"

4900-B



**L'interligné**

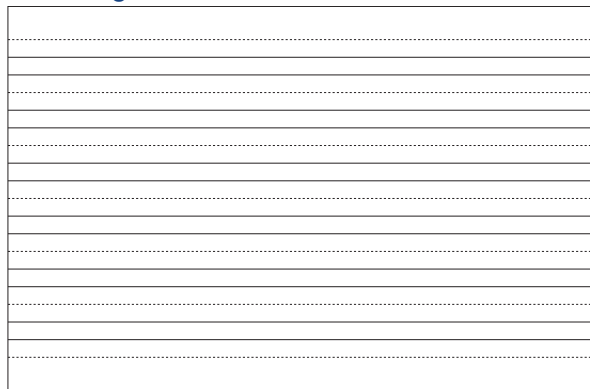

44" X 64"

4900-C

**La Musique 4 Portées**



44" X 64"

4900-D

**Le Cartésien**

(avec axes X et Y rouges)

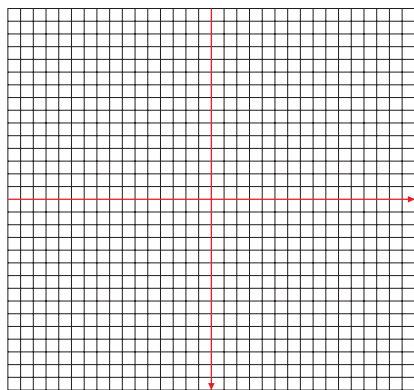

44" X 48"

1 1/2" 4900-E

Adhère par force magnétique à toutes les surfaces d'acier peint ou de porcelaine.



2 crayons noirs

Inclus ces deux items

— 1 brosse



# scolaire

## LES COULISSANTS VERTICAUX

Voici l'une de nos séries spécialisées tout à fait indiquée pour les amphithéâtres et les laboratoires. Elle est composée d'un panneau fixe et d'un (série 900) ou deux (série 910) panneaux coulissants. Le mécanisme

à contrepoids est composé de poulies à roulement à billes et d'un câble en acier. Le jambage en profilé d'aluminium anodisé est conçu, solide et facile d'entretien.

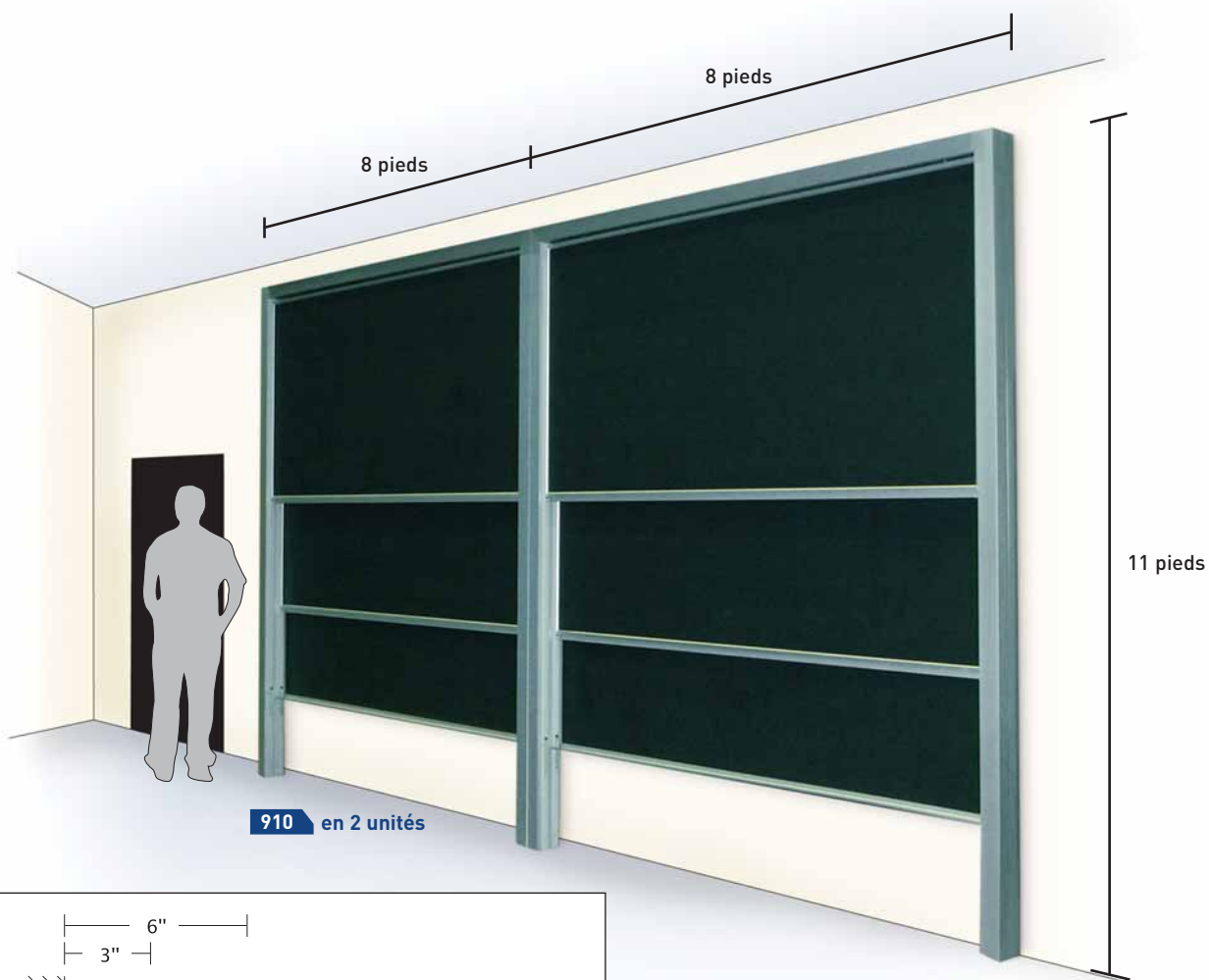

910 en 2 unités

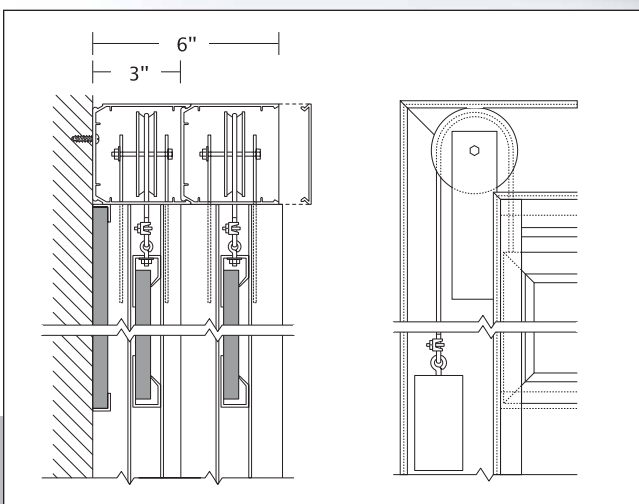

Mécanisme vu de profil

Mécanisme vu de face

### Dimensions

4' X 6' Autres combinaisons  
4' X 8' et / ou autres dimensions  
4' X 10' sur demande.

Caractéristiques et choix de surfaces en page 18.



## LES COULISSANTS HORIZONTAUX

La série 950 est la solution pour maximiser des surfaces d'écriture et/ou d'affichage. En plus de son cadre de 3" en aluminium, il comporte à sa base un système à glissière et, à sa partie supérieure, un système de roulettes de nylon sur roulement à billes.

Les surfaces d'écriture peuvent être aussi diversifiées que l'imagination et les choix de base le permettent. Le système coulissant peut être doublé (série 960), triplé (série 970) ou plus, selon vos besoins. Bac à craie inclus.

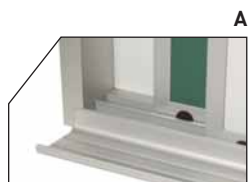

### Dimensions

4' X 6'	4' X 20'
4' X 8'	4' X 24'
4' X 10'	Autres combinaisons
4' X 12'	et / ou autres dimensions
4' X 16'	sur demande.

Caractéristiques et choix de surfaces en page 18.

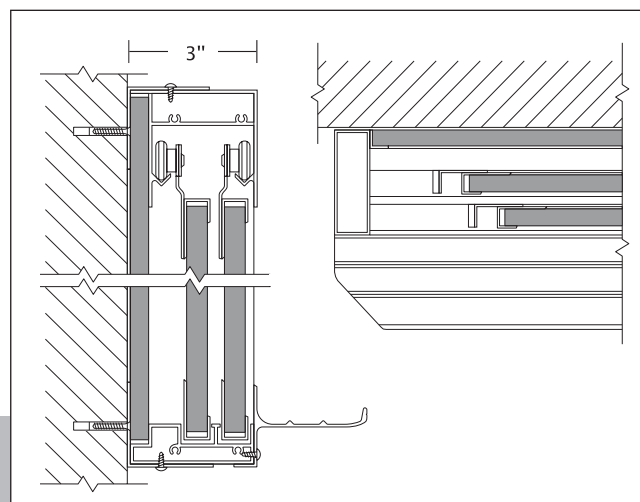

Mécanisme vu de profil

Bac à craie vu de dessus

# scolaire

## L'EMBARRAS DU CHOIX

Les tableaux de la série 4000 se distinguent par leur type de surface d'affichage. La moulure est en aluminium naturel.



### Dimensions

18" X 24"    48" X 96"  
 24" X 36"  
 36" X 48"    Autres combinaisons  
 48" X 48"    et / ou autres dimensions  
 48" X 72"    sur demande.

443



443



Caractéristiques et choix de surfaces en page 18.



## MOBILITÉ ET BIVALENCE

La série 555 offre une double surface ainsi que la mobilité grâce à son système de roulettes. Son piètement en acier, de type tubulaire, lui confère une solidité à toute épreuve. Un mécanisme rotatif vous permet de renverser rapidement le tableau et

de le positionner à l'angle désiré. Ce tableau peut être habillé de toutes les surfaces disponibles (porcelaine, lauzonite, laminite, liège, tissu et velcro).

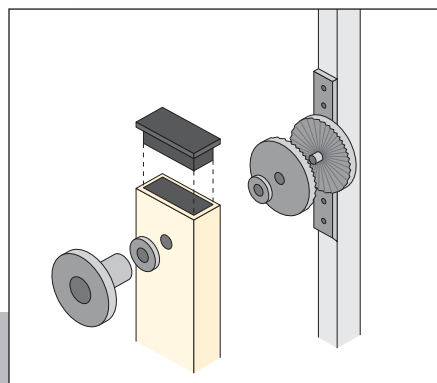
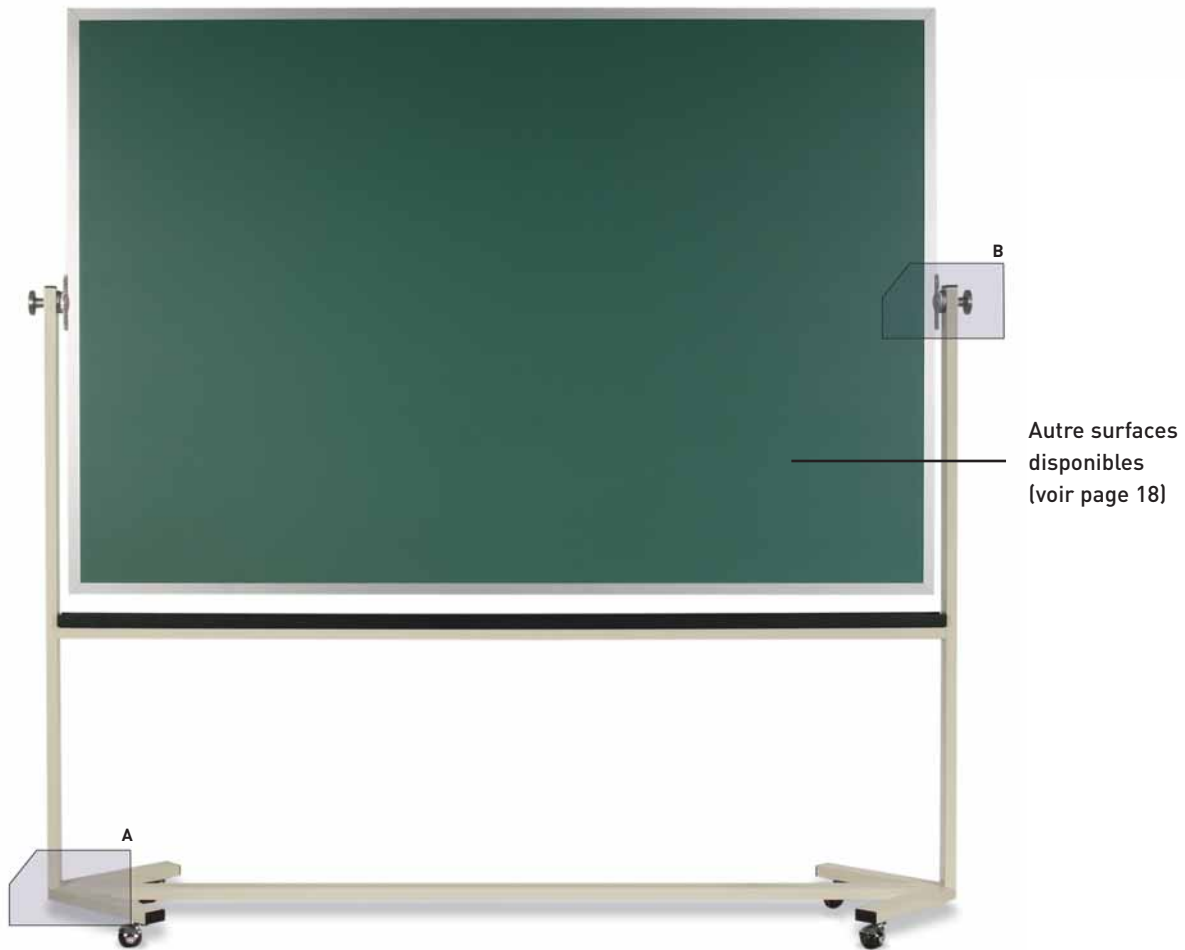

Mécanisme rotatif

### Dimensions

3' X 4'    4' X 6'  
4' X 4'    4' X 8'  
4' X 5'

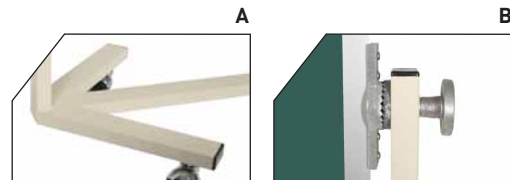















Caractéristiques et choix de surfaces en page 18.

# scolaire

## SURFACES

Pour toutes les séries, vous pouvez composer les combinaisons de votre choix à partir des surfaces énumérées ci-dessous.

Lauzonite .....					
Laminite .....					
Pocelaine (Tremcelite) ...					
Liège de couleur .....					

### Liège Pernatan (Naturel)

1/8 - 1/4 et 1/32 .....



### Tissu .....



Autres couleurs sur demande

### Feutre - Velcro .....



Autres couleurs sur demande

## COMBINAISONS

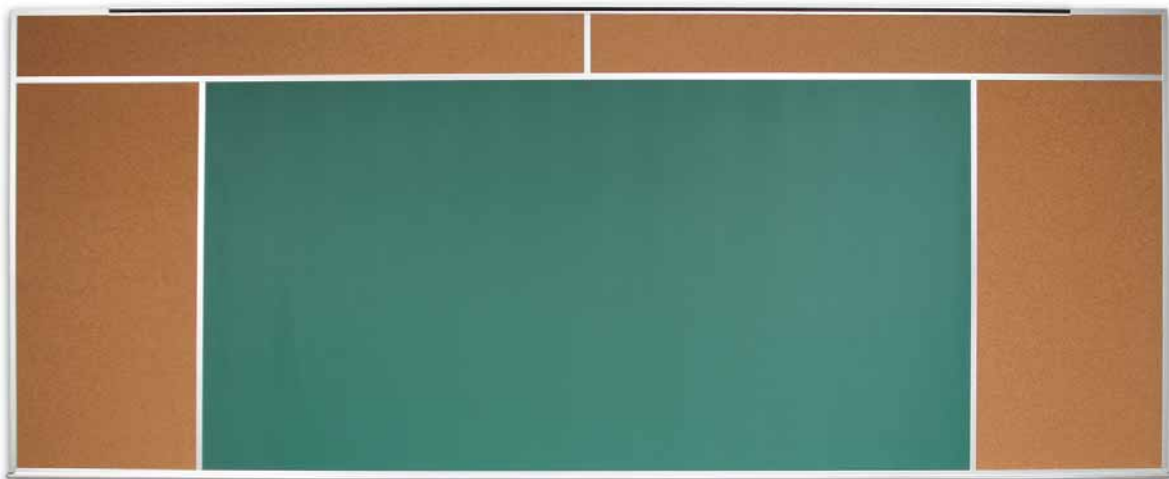

La partie blanche correspond à la surface d'écriture, la partie ombragée à la surface d'affichage.

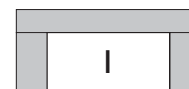
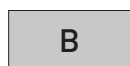
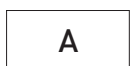



bois

80 / 85 / 90

série

## bois

## LA DISTINCTION

Nos ébénistes vous offrent 3 modèles de moulure de bois en chêne naturel vernis ou teint, allant du modèle économique (série 80) au modèle robuste de la série 90. Les bacs à craies sont optionnels sur les trois modèles.

Choix de surfaces selon vos besoins, liège naturel, tissu, porcelaine, lauzonite ou autres surfaces.



Bac à craie  
série 85-90



Bac à craie  
série 80

## Dimensions

2' X 3' 4' X 6'  
2' X 4' 4' X 8'  
3' X 4'  
4' X 4' Autres dimensions sur  
4' X 5' demande.

A



B



C



Caractéristiques et choix de surfaces en page 18.



# conférence

710 / 711  
712 / 713  
714 / 715  
716 / 717  
718

série



# conférence

## LE LUXUEUX

Complétez le décor de votre salle de conférence avec un tableau des modèles 710 ou 711. Résultat d'une recherche en design industriel, le mécanisme de fermeture fort ingénieux fonctionne avec un système de pentures sur axe horizontal. Ces pentures,

stylisées et discrètes, sont fabriquées en aluminium plein. Pratique, la moulure de tête permet l'insertion d'un écran de projection et d'un bloc-notes. À la hauteur des panneaux, un bac entrepose et dissimule broches et crayons.

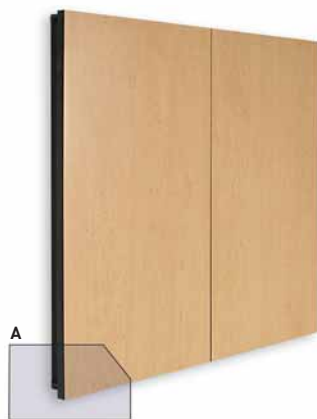

**711**  
Fini stratifié



**710**  
Fini placage de bois



### Dimensions

42" X 48"  
42" X 60"  
42" X 72"



Caractéristiques et options disponibles en page 27 et 28.

## LE MASSIF

Confirmez le chic de votre salle de conférence avec un tableau des modèles 712 et 713. De catégorie haut de gamme, ces tableaux sont construits en bois massif et sont vernis selon l'une ou l'autre des cinq couleurs de base disponibles. Sur demande et à l'aide d'un échantillon, nous donnons à votre tableau la même finition que celle des meubles de votre salle de conférence. Ces tableaux sont munis de pentures à charnière, d'un écran de projection optionnel intégré et d'un bac à crayons. Un acier

porcelaine de première qualité et de couleur blanche couvre le panneau central. Ces tableaux comptent deux volets d'affichage dont un, celui de gauche, avec un bloc-notes.



**712**  
Coins arrondis

**713**  
Coins carrés



### Dimensions

48" X 48"  
48" X 60"  
48" X 72"

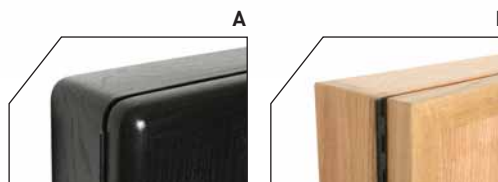

Caractéristiques et options disponibles en page 27 et 28.

# conférence

## L'ÉCONOMIQUE

Outillez votre salle de conférence avec un tableau des modèles 714 et 715. Offerts à prix économique, ces tableaux se distinguent par leur minceur. Fermés, ils ont une épaisseur d'un pouce et demi. Optionnel, le bac à crayons installé dans

le bas à l'extérieur du tableau demeure visible lorsque les volets sont clos. Ces tableaux sont munis de pentures à charnière et de moulures en aluminium anodisé naturel. Tous deux de belle allure, le modèle 714 offre un fini extérieur plaqué bois alors que le modèle 715 présente un fini stratifié. Un acier porcelaine de première qualité et de couleur blanche couvre le panneau central. Ces tableaux comptent deux volets dont un, celui de gauche, avec un bloc-notes. Ces volets peuvent être recouverts de liège naturel, de liège de couleur, de tissu ou d'une surface magnétique blanche.



### Dimensions

48" X 30" (1 porte)  
 36" X 48"  
 48" X 48"  
 48" X 60"  
 48" X 72"

Caractéristiques et options disponibles en page 27 et 28.

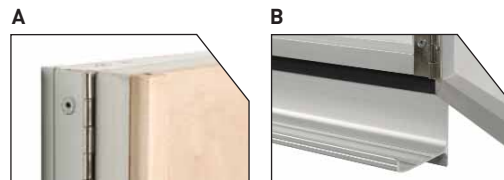



## LE POPULAIRE

De belle apparence et d'un excellent rapport qualité-prix, ces tableaux gagnent le concours de popularité auprès de notre clientèle. Construits avec de la mélamine de première qualité, ils s'harmonisent parfaitement à votre salle de conférence. Le modèle 717 inclut un écran de projection encastré. Ces tableaux offrent une gamme de cinq finitions extérieures : chêne pâle, chêne noir, érable, acajou et cerisier.

Sur demande et moyennant un supplément, nous donnons à votre tableau la finition de votre choix. Ces tableaux sont munis de pentures à charnière. Un acier porcelaine blanche de première qualité couvre le panneau central. Ces tableaux comptent deux volets recouverts de liège naturel dont un, celui de gauche, avec un bloc-notes.



**717**  
Avec écran  
Épaisseur 4"



**716**  
Sans écran  
Épaisseur 3"

### Dimensions

45" X 48"  
45" X 60"

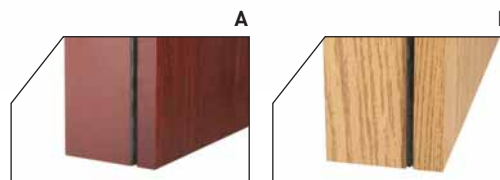

Caractéristiques et options disponibles en page 27 et 28.

## conférence

**LE COMPLET**

Afin de répondre aux besoins de nos clients, nous avons réuni les caractéristiques de nos modèles 714 et 716 pour créer le modèle 718. Une boîte en mélamine noire d'une profondeur de deux pouces et un quart permet de dissimuler le bac à crayons à l'intérieur du tableau. Le panneau central est

en acier porcelaine blanche. Ces tableaux comptent deux volets recouverts, à votre choix, de liège naturel, de liège de couleur, de tissu ou d'acier porcelaine blanche. Le volet gauche inclut un bloc-notes. Les deux volets présentent une finition extérieure stratifiée.

**Dimensions**

45" X 48"  
45" X 60"



Caractéristiques et options disponibles en page 27 et 28.



## TABLEAU COMPARATIF

Voici le tableau des options avec les caractéristiques des différents produits standards, pour chacun des tableaux conférence.

### Les options disponibles selon le modèle

	710	711	712	713	714	715	716	717	718
FOND ACIER BLANC	✓	✓	✓	✓	✓	✓	✓	✓	✓
VOLET DROIT : LIÈGE NATUREL	✓	✓	✓	✓	✓	✓	✓	✓	✓
VOLET GAUCHE : LIÈGE NATUREL + BLOC NOTES	✓	✓	✓	✓	✓	✓	✓	✓	✓
MOULURE ANODISÉE NOIRE	✓	✓	✗	✗	●	●	✗	✗	✗
MOULURE ANODISÉE ALUMINIUM NATUREL	✓	✓	✗	✗	✓	✓	✗	✗	✗
FINI BOIS	✓	✗	✓	✓	✓	✗	✗	✗	✗
FINI STRATIFIÉ	✗	✓	✗	✗	✗	✓	✗	✗	✓
FINI MÉLAMINE	✗	✗	✗	✗	✗	✗	✓	✓	✗
BAC À CRAYONS ET BROSSES	✓	✓	✓	✓	●	●	✓	✓	✓
ENSEMBLE DE CRAYONS (4) ET BROSE	✓	✓	✓	✓	✓	✓	✓	✓	✓

### Les options additionnelles avec supplément (\$)

SURFACE PORCELAINE BLANCHE	●	●	●	●	●	●	●	●	●
1) VOLET BLANC	●	●	✗	✗	●	●	✗	✗	●
2) VOLET BLANC + BLOC NOTES	●	●	✗	✗	●	●	✗	✗	●
3) VOLET LIÈGE DE COULEUR	●	●	✗	✗	●	●	✗	✗	●
4) VOLET LIÈGE DE COULEUR + BLOC NOTES	●	●	✗	✗	●	●	✗	✗	●
5) VOLET AVEC TISSU	●	●	●	●	●	●	✗	✗	●
6) VOLET AVEC TISSU + BLOC NOTES	●	●	●	●	●	●	✗	✗	●
ÉCRAN DE PROJECTION	●	●	●	●	✗	✗	✗	✓	●
SERRURE	✗	✗	●	●	✗	✗	●	●	✗
FINI BOIS AVEC TEINTURE	●	✗	●	●	●	✗	✗	✗	✗
BOÎTE D'ÉCLAIRAGE	●	●	●	●	●	●	●	●	●
BLOC-NOTES ADDITIONNELS	●	●	●	●	●	●	●	●	●
CRAYONS ET BROSSES ADDITIONNELS	●	●	●	●	●	●	●	●	●

- ✓ STANDARD
- OPTION
- ✗ NON-DISPONIBLE



# conférence



## FINITIONS STRATIFIÉES ET MÉLAMINES



## FINITIONS PLACAGES

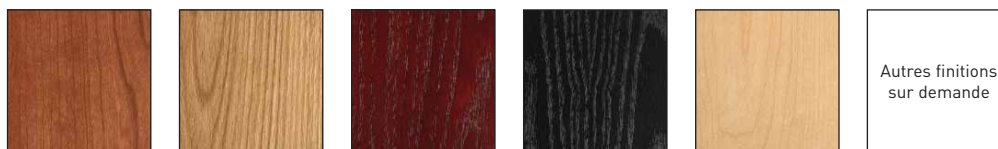

CERISIER

CHÊNE PÂLE

ACAJOU

CHÊNE NOIR

ÉRABLE

## SURFACES D’AFFICHAGE



Liège naturel

Liège de couleur

Tissu

## SURFACES D’ÉCRITURE

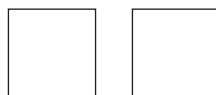

Porcelaine

Lauzonite

## MOULURES D’ALUMINIUM



Anodisé noir

Anodisé naturel

### Dimensions

710 / 711	712 / 713	714 / 715	716 / 717 / 718
42" X 48"	48" X 48"	48" X 30"	45" X 48"
42" X 60"	48" X 60"	36" X 48"	45" X 60"
42" X 72"	48" X 72"	48" X 48"	
		48" X 60"	
		48" X 72"	

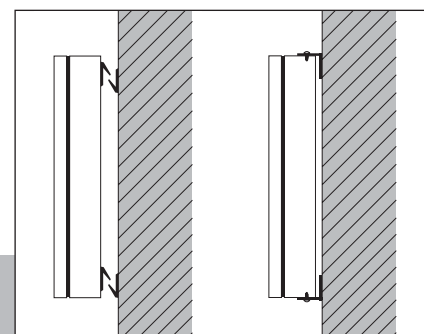

Systèmes d'installation



# cabinets vitrés

640 / 650 / 660  
670 / 680

série

# cabinets vitrés

## CABINET D’AFFICHAGE

Cabinet d’affichage avec porte vitrée, montée sur penture à piano, avec serrure. Moulure en aluminium anodisé naturel, noir ou en chêne massif. Fond en liège, tissu, velcro ou autres surfaces.



Chêne vernis

650



2 unités indépendantes

650

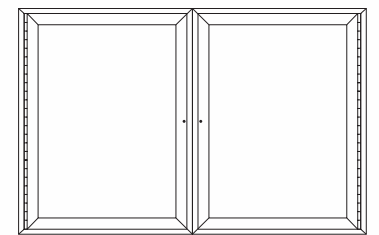

3 unités indépendantes

660

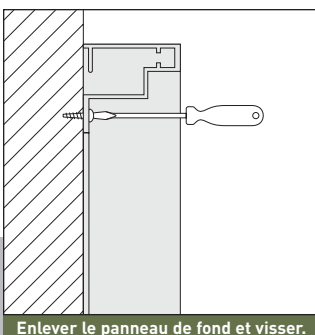
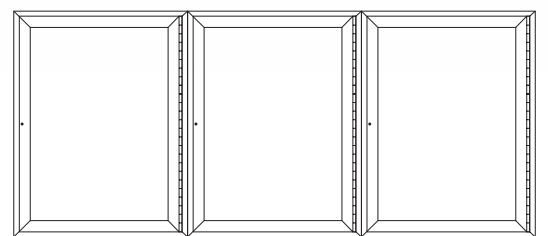

Enlever le panneau de fond et visser.

### Dimensions

24" X 18" 48" X 48"  
 36" X 24"  
 36" X 36" Autres dimensions sur demande.  
 48" X 36"

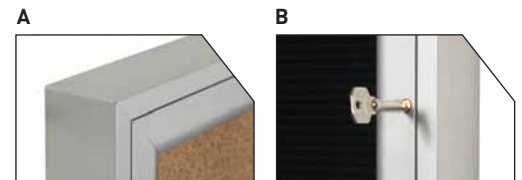

Caractéristiques et choix de surfaces en page 18.

### MODÈLE 670

Vitrine d'affichage avec vitres coulissantes et serrure. Fond selon vos besoins, en liège, tissu, velcro ou autre surface. Cadre de 3" d'épaisseur avec moulure en aluminium anodisé naturel ou noir, ou en chêne massif. Mécanisme coulissant sur rail métallique et roulettes en nylon.

### MODÈLE 680

Vitrine d'étagère composée de deux tablettes de verre ajustables avec vitres coulissantes et serrure. Cadre en mélamine ou stratifié selon nos couleurs disponibles. Fond en liège naturel, tissu, velcro ou autres surfaces. Épaisseurs : 6", 8" ou 12"

Aluminium

670



Chêne teint

670



#### Aluminium

#### Bois



Anodisé naturel



Anodisé noir



Chêne massif

Autres finitions sur demande

680



#### Finis extérieur

Cerisier



Chêne pâle



Acajou



Chêne noir



Érable



Autres finitions sur demande

670

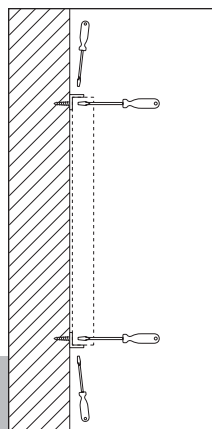

Installation des équerres de fixation

680

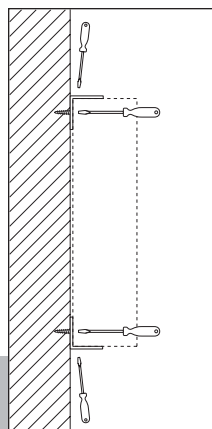

Installation des équerres continues

#### Dimensions

24" X 36" 48" X 72"  
 36" X 48" 48" X 96"  
 48" X 48" Autres dimensions  
 48" X 60" sur demande.



Caractéristiques et choix de surfaces en page 18.



# économique

40  
70  
571G / 572 / 610

série



# économique

SÉRIE 40

## LE PLUS ÉCONOMIQUE

Série économique en moulure d'aluminium naturel avec surface d'écriture en lauzonite, porcelaine ou en duolox blanc, vert ou noir. Pour l'affichage, surface en liège naturel.



### Dimensions

18" X 24"    48" X 72"  
24" X 36"    48" X 96"  
36" X 48"

### Épaisseurs

1/8" tableau d'écriture  
1/2" tableau d'affichage

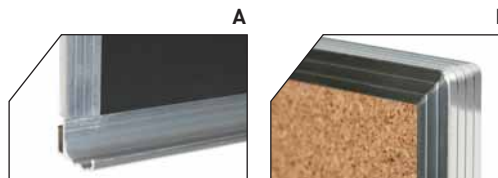

économique

# économique

## LE PLASTIQUE

Série économique en moulure de plastique noir, avec surface d'écriture en lauzonite, porcelaine ou en duolox blanc, vert ou noir. Pour l'affichage, surface en liège naturel.



### Dimensions

18" X 24"  
24" X 36"  
36" X 48"

### Épaisseurs

1/8" tableau d'écriture  
1/2" tableau d'affichage





### MODÈLE 571G

Chevalet conférence, fond blanc avec bloc-notes. Surface d'écriture 24" x 36", hauteur 72"

### MODÈLE 610

Tableau indicateur avec moulure en aluminium. S'utilise avec des lettres permutables. Fond en feutre rainuré de couleur noir. Autres couleurs selon disponibilité.

Boîte de lettres, chiffres et ponctuation de style romain 1", lot de 435 morceaux.  
Tableau et lettres vendu séparément.



571G

610



#### Dimensions

24" X 18"    48" X 36"  
36" X 24"    48" X 48"  
36" X 36"

Autres combinaisons et / ou autres dimensions sur demande.

572

### MODÈLE 572

Petit chevalet télescopique en aluminium.  
Pour tableaux légers de 36" x 48" ou moins.

↑  
Hauteur  
ajustable  
↓



sur mesure

personnalisé  
720

série

# sur mesure

SÉRIE 720



## LE PERSONNALISÉ

Tableau de contrôle, affichage des présences, suivi des ventes et de la production ou images statistiques : quels que soient vos besoins de visualisation, la Compagnie Canadienne de Tableaux Noirs a une solution pour vous. Nous fabriquons des tableaux conformes à vos spécifications, aux dimensions de votre choix et dans le matériau qu'il vous faut.

Tableau ligné ou lettré, en noir ou de couleur, magnétique ou non, nous le réalisons selon vos plans. Notre équipe spécialisée peut même vous conseiller afin d'obtenir un produit parfaitement adapté à l'usage auquel il est destiné.

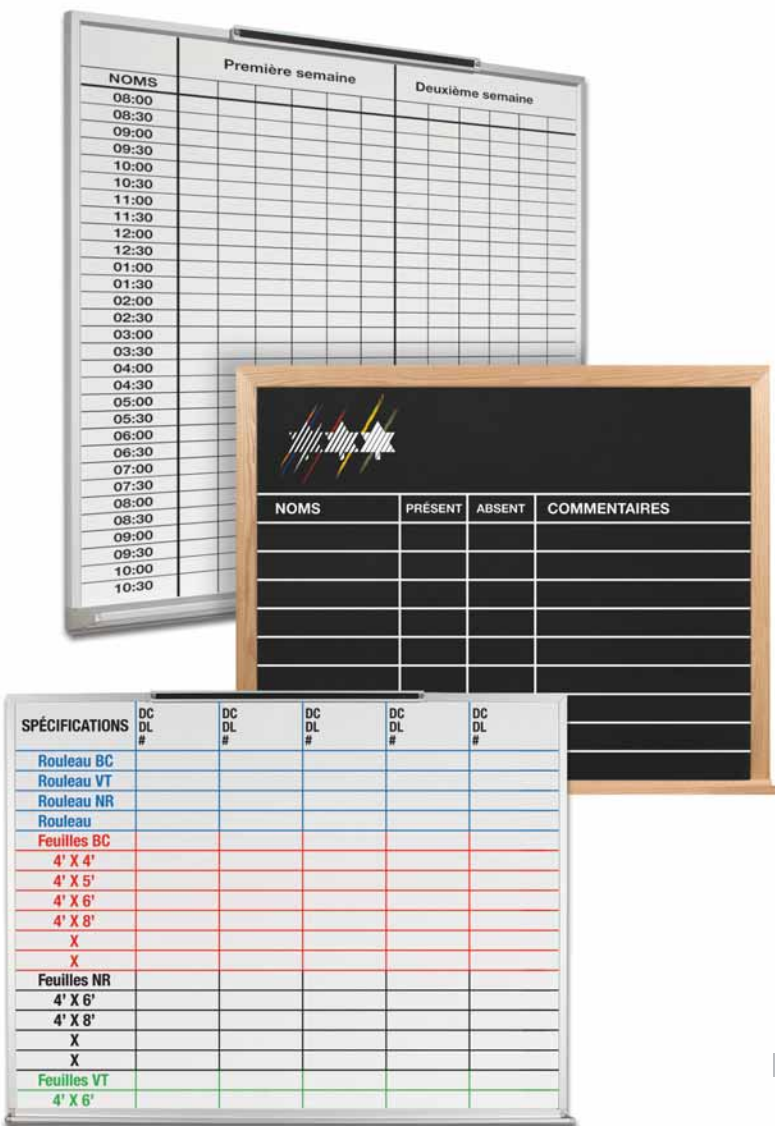

## LE 720

Dans un espace restreint, le tableau éventail vous offre 8 ou 12 surfaces d'écriture ou d'affichage. Les 4 ou 6 panneaux pivotent sur un axe vertical formant un angle de 180°. Cadrage en aluminium robuste. Pièces de support en acier.



### Dimensions

3' X 2' 4' X 3'  
4' X 2' 4' X 4'  
3' X 3'

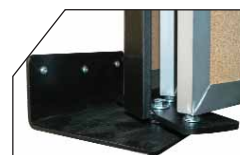

sur mesure



# compléments

écrans de projection  
réseau directionnel  
accessoires  
moules

série

# compléments

## ROLLERAMIC

Écran de projection électrique pour usage intense. Il est conçu pour être accroché à un mur ou suspendu. La surface de projection est disponible en surface de vinyle blanc mat sur fibre de verre tissée. Demander notre catalogue complet de Draper.

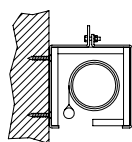
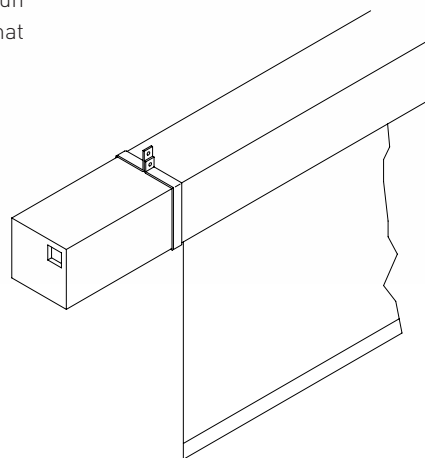

Fixation au mur

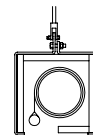

Fixation au plafond

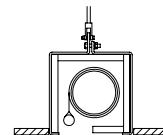

Fixation encastrée

## LUMA

LUMA est l'écran de projection à ressort le plus sophistiqué produit par Draper. Le carter pentagonal et les capuchons d'extrémité sont en acier blanc. Le carter est élégant, solide et fiable. La surface de projection de LUMA est faite de vinyle blanc mat sur fibre de verre tissée.

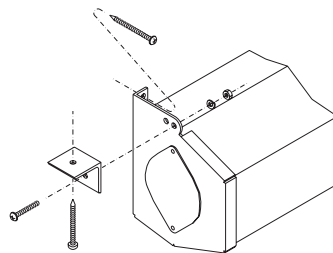

Fixation au mur

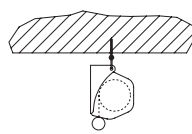

Fixation au plafond

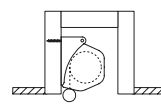

Fixation encastrée

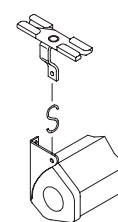

Fixation plafond suspendu

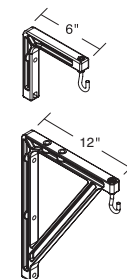

Équerre murale

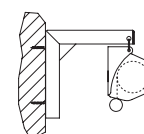

Fixation sur crochets

# compléments

## SYSTÈME DE DIRECTION

Nous sommes fiers de distribuer les produits de la compagnie Lawrence. Si vous avez des besoins en réseaux directionnels (poteaux à ruban rétractable, poteaux fixes

ou portatifs, avec différents métaux ou cordages) n'hésitez pas à nous contacter pour obtenir un catalogue complet.

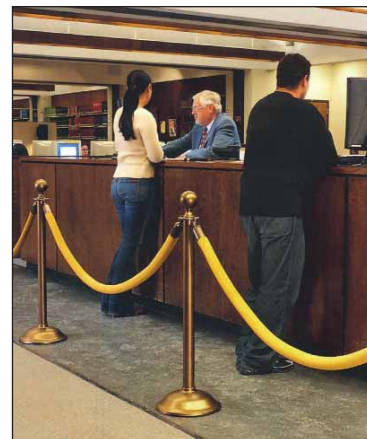



**MOULURES D’AFFICHAGE**



100-AR



10R



20R

**CROCHETS**



Crochet 41



Crochet 31



Crochet 22

**MAGNÉTIQUES**

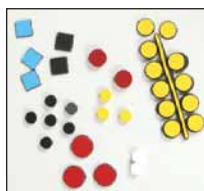

**AUGET MAGNÉTIQUE**



**BANDES MAGNÉTIQUES**



**RUBANS MAGNÉTIQUES**



**CRAIES**



**NETTOYEUR AERO**



**CRAYONS**



**BROSSES**



# compléments

## Série 2000

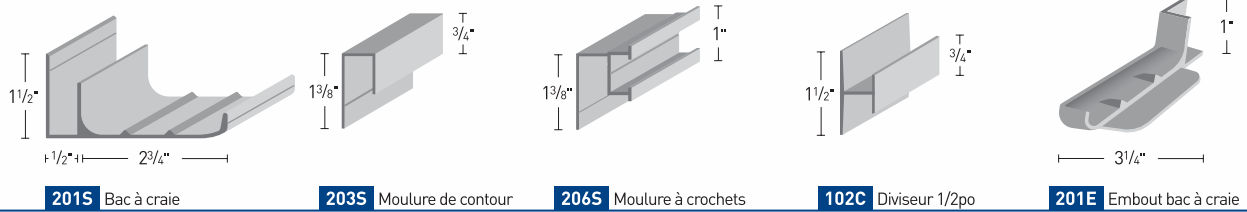

## Série 3000

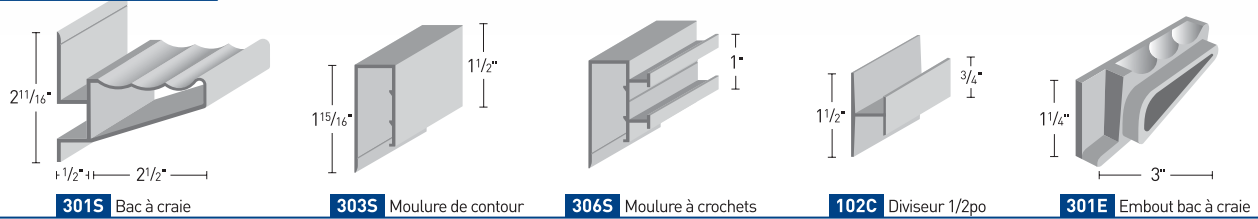

## Série 5000

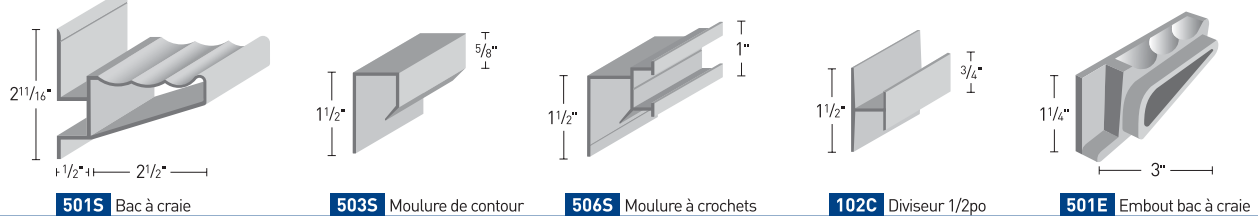

## Série 8000

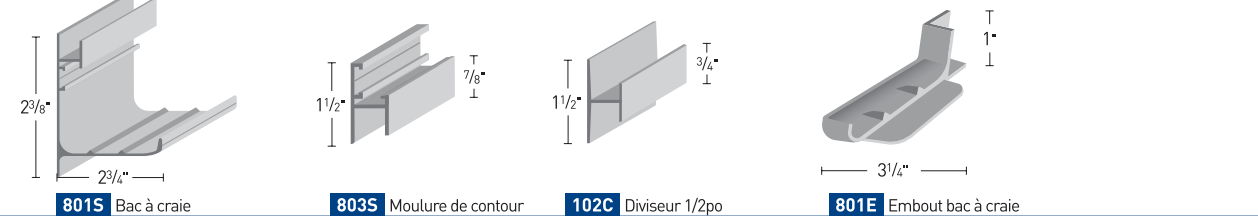

## Série 950

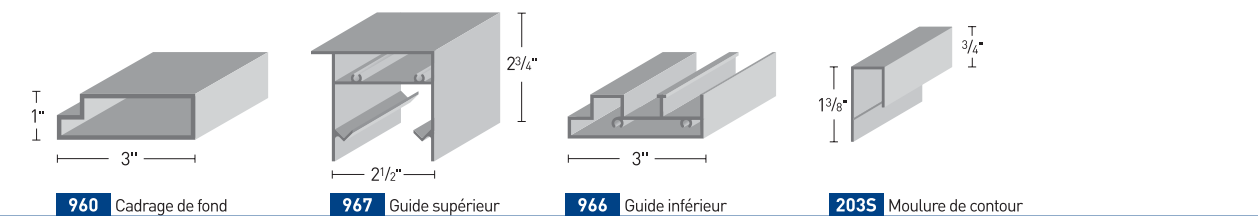

## Série 900 / 910

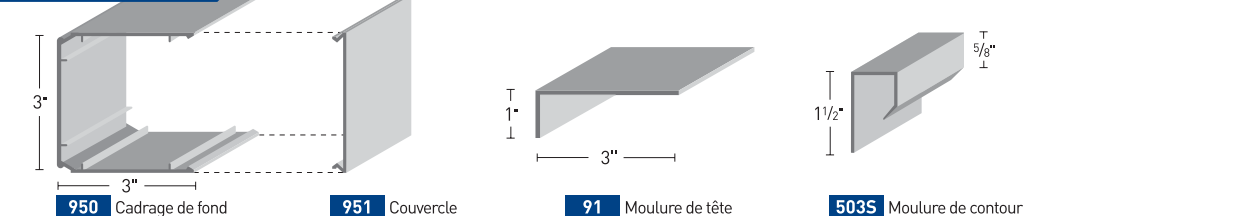

Série 80 / 85 / 90

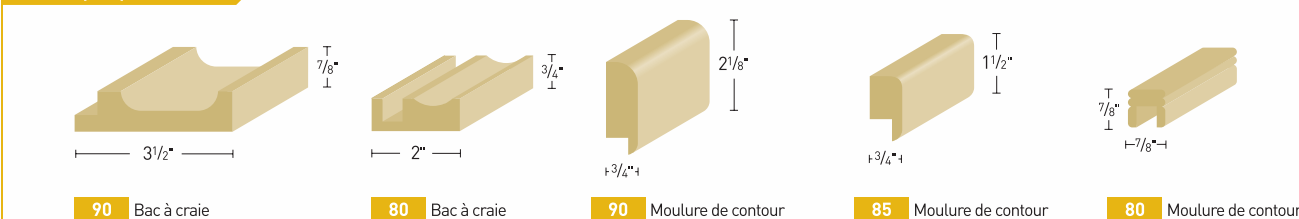

Série 640 / 670

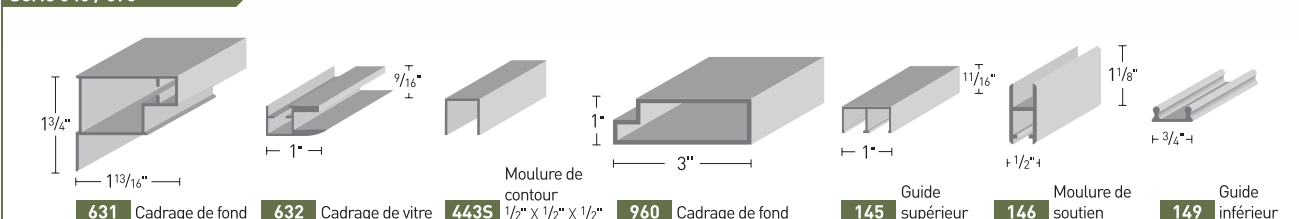

Série 40 / 70

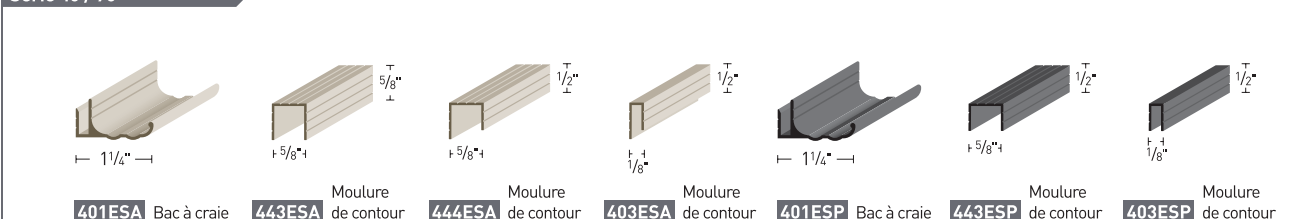

Équerres de fixation

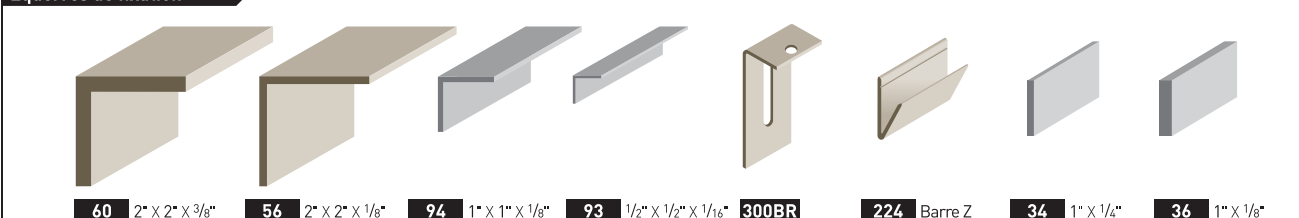

Divers

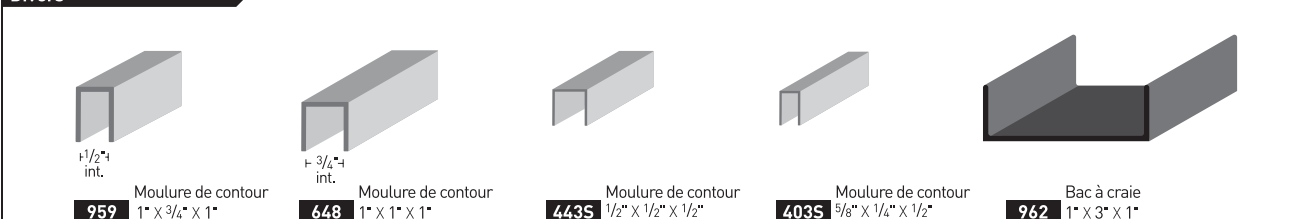

Moules d'affichage

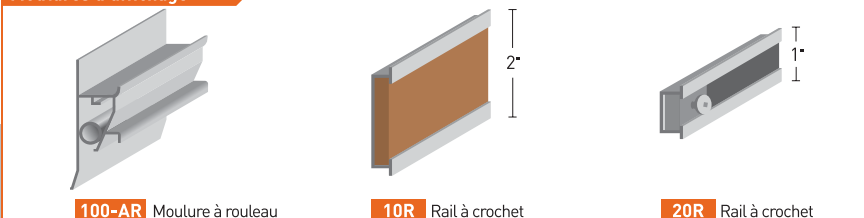

Matériaux :

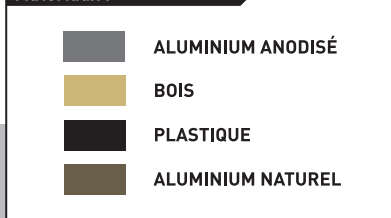



Manufacturier  
depuis 1932

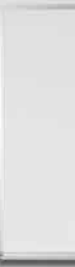
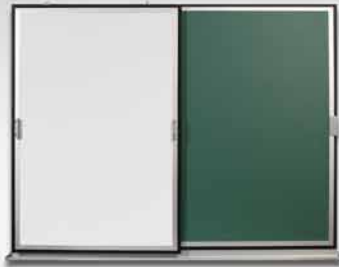

Compagnie Canadienne de Tableaux Noirs ltée  
30, Montée des Bouleaux  
St-Constant (Québec) J5A 1B6

Téléphone : (450) 632-1660  
Télécopieur : (450) 632-5449