



Compagnie
Canadienne de
Tableaux
Noirs Ltée



Une sélection
de tableaux
incomparable

- scolaire
- conférence
- bois
- cabinets vitrés
- accessoires
- écrans de projection

TABLE DES MATIÈRES

SURFACES

Écriture	4
Affichage	5
Laminite	6

SCOLAIRE

2000	8
3000	9
5000	10
8000	11
Plastiportable	12-13
900 / 910	14
950	15
4000	16
555	17
Surfaces & combinaisons	18

BOIS

80 / 85 / 90	20
--------------------	----

CONFÉRENCE

710 / 711	22
712 / 713	23
714 / 715	24
716 / 717	25
718	26
Options	27
Les finis & installation	28

CABINETS VITRÉS

640 / 650 / 660	30
670 / 680	31

ÉCONOMIQUE

40	33
70	34
571G / 572 / 610	35

SUR MESURE

Personnalisé	37
720	37

COMPLÉMENTS

Écrans de projection	39
Réseau directionnel	40
Accessoires	41
Moulures	42-43



INTRODUCTION

BEAUCOUP PLUS QUE DES TABLEAUX NOIRS...

Depuis notre fondation en 1932, notre compagnie s'est bâtie une réputation d'excellence dans la fabrication de produits de communication visuelle de grande qualité, accompagnée d'un service après vente sans égal. Nous distribuons nos produits au Canada, aux États-Unis et en Europe.

La grande diversité de nos produits nous permet de servir une clientèle très vaste. Nos produits s'utilisent quotidiennement dans les écoles, les bureaux, les édifices gouvernementaux, les centres de formation, les hôpitaux, les hôtels, les restaurants et dans le monde commercial et industriel.

Notre personnel versatile et compétent s'adapte aux besoins de ses clients. Notre équipe de vente renseigne et aide les clients à bien identifier les articles qui répondent le mieux à leurs besoins. Un support technique est aussi disponible pour les architectes, entrepreneurs et designers.

Notre réputation dans la fabrication de produits standards et sur mesure fait que nous sommes fiers de vous offrir un produit de très haute qualité. Chaque produit est créé et fabriqué pour répondre aux spécifications individuelles du client. Le choix d'un produit CCTN vous assure une qualité impeccable appuyée sur une compagnie établie et de grande expérience.

LA GARANTIE

La compagnie canadienne de tableaux noirs ltée offre une garantie de 12 mois sur tout vice de fabrication ou d'installation, à compter de la date de livraison, à l'exception des tableaux économiques et des surfaces de Duolox. De même, des garanties sur l'usage, pouvant aller de 3 mois à 50 ans, sont offertes sur les surfaces pour tableaux à craie ou à crayon feutre (voir en page 4). Pour prolonger l'usage de votre produit Tableaux Noirs, nous fournissons une méthode d'entretien pour chaque surface. Vous la trouverez à un coin supérieur de votre tableau.



surfaces

lauzonite
laminite
porcelaine
duolox
liège naturel
liège de couleur
tissu, feutre uni et velcro

surfaces

LAUZONITE

Surface de grande performance, le lauzonite se compose d'une feuille d'acier (0.4 mm) et de 3 couches de résine avec carborundum, cuites à haute température. Résultat : une surface résistante, facile d'entretien, assurant un trait de craie, plein et une visibilité sans reflets. Garantie* de 50 ans (vert, gris ou noir) ou 5 ans (blanc).

Dimensions

4' X 6' 4' X 10'
4' X 8' 4' X 12'

Épaisseurs

1/2"
1/4"
1/8"

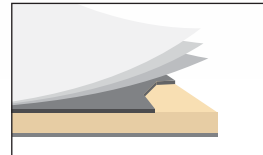

COULEURS ▶ 

LAMINITE

Pellicule de polyester laminée sur feuille d'acier (0.4 mm). S'efface très bien. Formabilité avec une adhérence parfaite de la pellicule de polyester sur l'acier. Garantie* de 5 ans.

Dimensions

4' X 6' 4' X 10'
4' X 8' 4' X 12'

Épaisseurs

1/2"
1/4"
1/8"

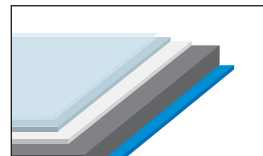

COULEURS ▶ 

PORCELAINE

Sa qualité première : la dureté, qui rend les égratignures quasi impossibles. Cette surface se compose de 2 couches d'émail vitrifié, appliquées sur feuille d'acier (0.4 mm) cuite à très haute température. Garantie* de 50 ans.

Dimensions *

4' X 6' 4' X 10' 4' X 16'
4' X 8' 4' X 12'

Épaisseurs

1/2"
1/4"
1/8"

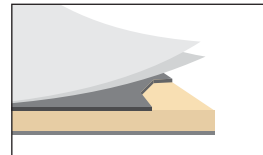

COULEURS ▶ 

* Porcelaine blanche disponible en hauteur de 5'.

DUOLOX

Surface économique, composée d'un panneau de fibre dense (masonite) recouvert de deux légères couches de peinture. Attention : cette surface ne peut pas être utilisée dans une salle de classe. Pour utilisation familiale ou sporadique seulement. Épaisseur 1/8". Garantie* de 3 mois.

Dimensions

4' X 6'
4' X 8'

Épaisseur

1/8"

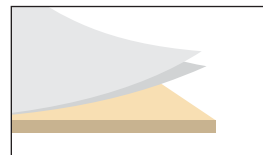

COULEURS ▶ 

* Pour une utilisation normale, en utilisant de la craie ou un crayon approprié, et en effectuant un entretien conformément aux méthodes spécifiques affichées sur l'étiquette appliquée à un coin supérieur du tableau. La garantie est limitée à l'écaillage et au fendillement de la surface. Pour les méthodes d'entretien, voir www.ctn.com.



LIÈGE NATUREL

Liège naturel de première qualité à grain fin, offert en trois épaisseurs :



1/4



1/8



1/32

Épaisseurs	Laminé 1/2"	Rouleau
1/4"	1/4" sur 1/4"	80'
1/8"	1/8" sur 3/8"	180'
1/32"	1/32" sur 7/16"	328'



LIÈGE DE COULEUR

Liège de couleur : matériau de surface en linoléum élastique sur fond de jute, sur lequel on peut punaiser. La surface est lavable. Offert en cinq couleurs standards, au choix.



COULEURS



Épaisseur	Laminé 1/2"	Rouleau
1/4"	1/4" sur 1/4"	90'



TISSU



VELCRO



FEUTRE UNI



FEUTRE RAINURÉ



Tissu, feutre uni et velcro vous sont offerts sur un panneau de fibre dense 1/2".

Tissu : Selon les chartes Guilford du Maine, ou Victor Innovatex.

Velcro et feutre : Offerts en noir, autres couleurs selon disponibilité.

COULEURS



surfaces

LAMINITE

Acier à faible teneur de carbone pour la formabilité, galvanisé à chaud en continu selon ASTM A653 (CS). La feuille d'acier est d'abord pré-revêtue avec une peinture à base de résine Polyester, puis co-laminée avec un film « PET » (PolyEsTer); une couche arrière avec primaire est appliquée, en final, sur l'autre côté afin de promouvoir l'adhésion.

CARACTÉRISTIQUES DU PRODUIT :

- Film PET co-laminé avec la feuille magnétique en acier avec 2 finitions possibles : lisse ou « peau d'orange » granuleuse.
- Couleurs blanche ou métallique. Autres couleurs sur commande spéciale seulement.
- La brillance spéculaire Gloss (60o) est optimisée à plus de 90 degrés.

EXCELLENTES CARACTÉRISTIQUES INTRINSÈQUES :

- Finition unique du composite
- Durabilité exceptionnelle
- Parfaite adhérence du film sur le métal
- Résistance à la corrosion
- Dépasse toutes les normes de l'industrie.

COULEURS



Surface facilement effaçable

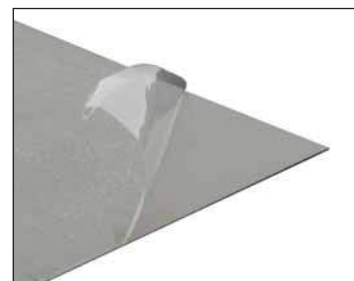

Film protecteur résistant

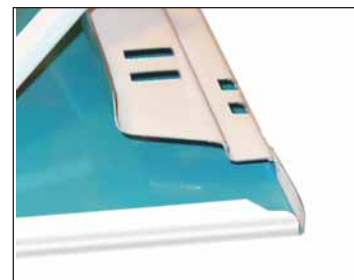

Post-formable

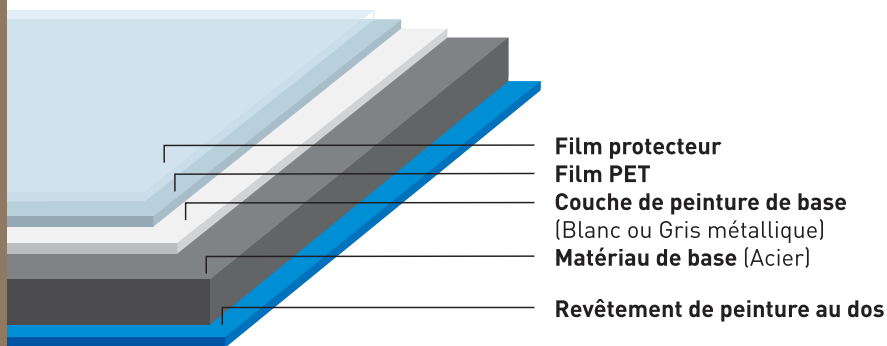



scolaire

2000
3000 / 5000
8000 / 4000
plastiportable
900 / 910 / 950
555

série



scolaire

UNE ALLURE DISTINGUÉE

Le plus populaire, notre grand classique de la série scolaire avec sa moulure délicate encadrant solidement le tableau. Moulure en aluminium anodisé.



Dimensions

2' X 3'	4' X 10'
2' X 4'	4' X 12'
3' X 4'	4' X 16' (en 2 mcx)
4' X 4'	
4' X 5'	Autres combinaisons
4' X 6'	et / ou autres dimensions
4' X 8'	sur demande.

201



206



203



Caractéristiques et choix de surfaces en page 18.

Installation permanente en chantier

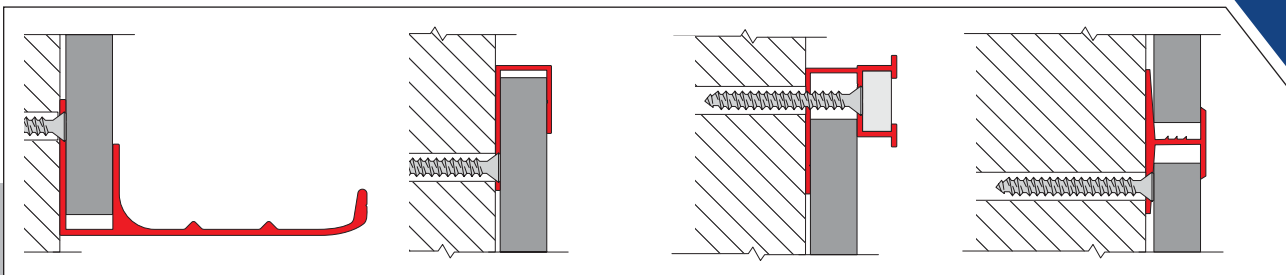

201

203

206

102

UNE GRANDE ROBUSTESSE

Cette série allie la robustesse de ses moulures aux allures massives avec la simplicité et la solidité de son installation.
Moulure en aluminium anodisé.



Dimensions

2' X 3'	4' X 10'
2' X 4'	4' X 12'
3' X 4'	4' X 16' (en 2 mcx)
4' X 4'	
4' X 5'	Autres combinaisons
4' X 6'	et / ou autres dimensions
4' X 8'	sur demande.

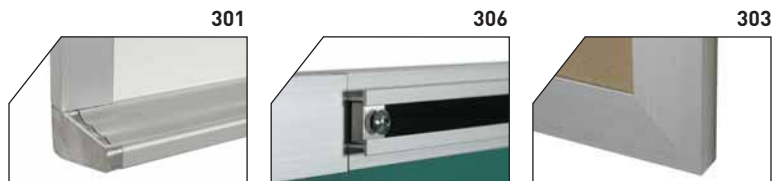

Installation permanente en chantier

Caractéristiques et choix de surfaces en page 18.

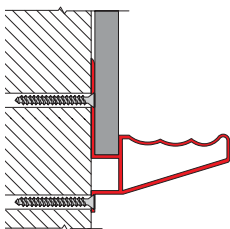

301

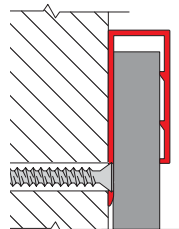

303

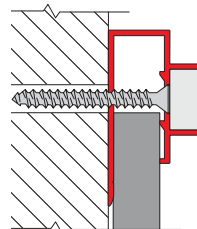

306

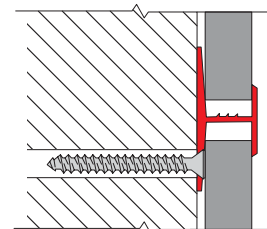

102



scolaire

STYLE ET ÉLÉGANCE

La série 5000 est de loin la plus populaire dans les salles de conférence et les salles de formation. Sa moulure étroite et biseautée lui donne un fini net et une ligne stylisée fort appréciée. Moulure en aluminium anodisé.



Dimensions

2' X 3' 4' X 10'
 2' X 4' 4' X 12'
 3' X 4' 4' X 16' (en 2 mcx)
 4' X 4'
 4' X 5' Autres combinaisons
 4' X 6' et / ou autres dimensions
 4' X 8' sur demande.

503



506



501



Caractéristiques et choix de surfaces en page 18.

Installation permanente en chantier

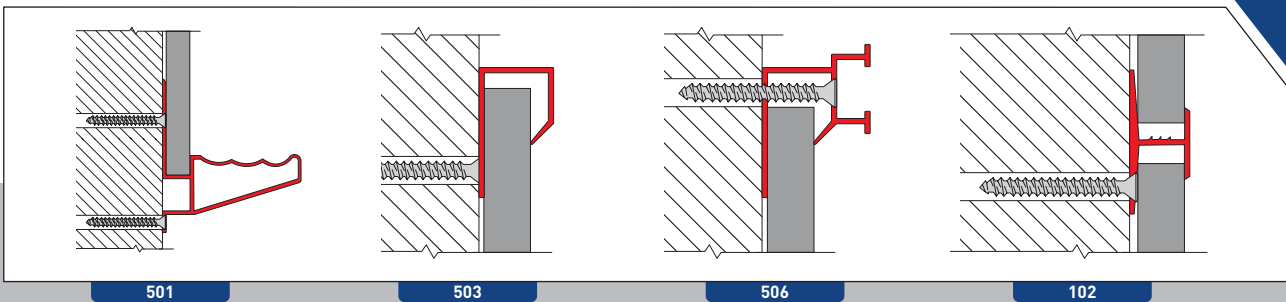

501

503

506

102

DOUBLE SURFACE

La série 8000 est caractérisée par une bande décorative en vinyle noir dissimulant les vis d'ancrage. De plus, le profilé de sa moulure a été conçu pour recevoir un panneau à translation horizontale (série 8500)

sur roues en nylon, pour les classes nécessitant une plus grande surface d'écriture. Moulure en aluminium anodisé.

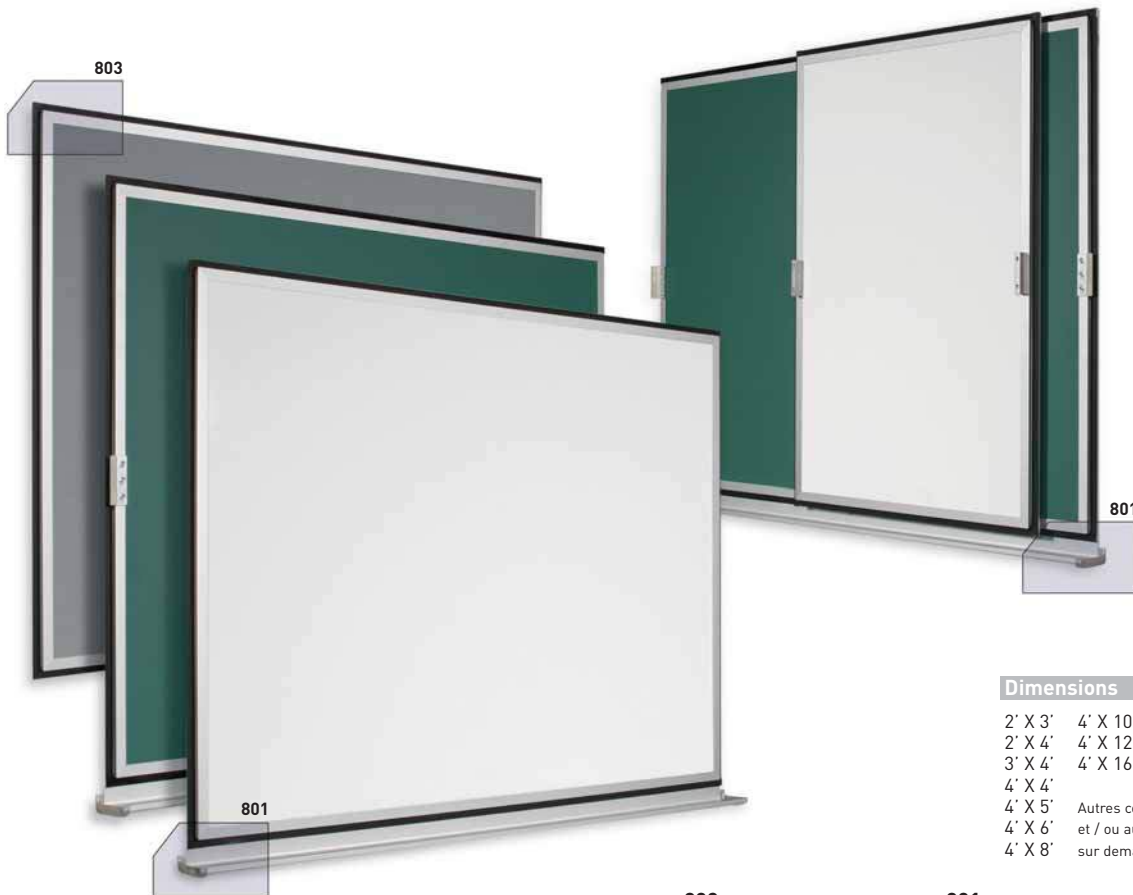

Dimensions

2' X 3'	4' X 10'
2' X 4'	4' X 12'
3' X 4'	4' X 16' (en 2 mcx)
4' X 4'	
4' X 5'	Autres combinaisons
4' X 6'	et / ou autres dimensions
4' X 8'	sur demande.

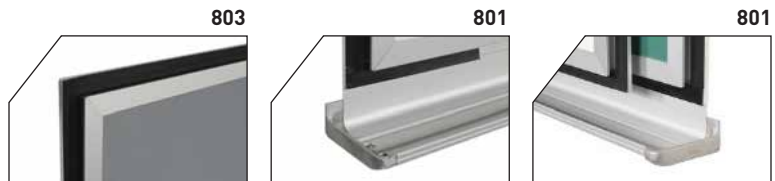

Installation permanente en chantier

Caractéristiques et choix de surfaces en page 18.

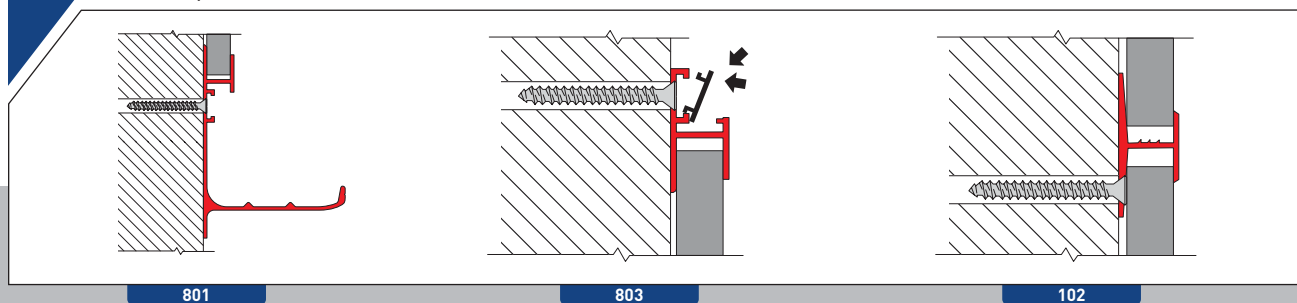

801

803

102

scolaire

LE TABLEAU PORTATIF

Tableau portable en plastique pour écriture au crayon à encre sèche. Il permet une plus grande facilité dans l'attribution des classes. Existe en cinq modèles (voir illustrations) de couleur blanche avec lignage noir.

Feuille de plastique en ABS, d'une épaisseur de 0.030". Spécialement traitée en nos ateliers pour la rendre apte à recevoir le film d'écriture. Livré avec une brosse et deux crayons.

Le plastiportable se porte facilement sous le bras, puisque très léger (poids total de 7 livres avec son tube de carton protecteur). Il se déroule facilement de son

tube protecteur individuel, et est ainsi prêt à la mise à plat avant d'être fixé à l'endroit désiré. De la même manière, il s'enroule aisément après utilisation pour le rangement sécuritaire dans son emballage individuel. Le plastiportable adhère par force magnétique à toutes les surfaces d'acier peint ou de porcelaine. Il est donc prêt à être utilisé!



Se déroule et s'enroule facilement dans son tube protecteur individuel.

Le Cartésien

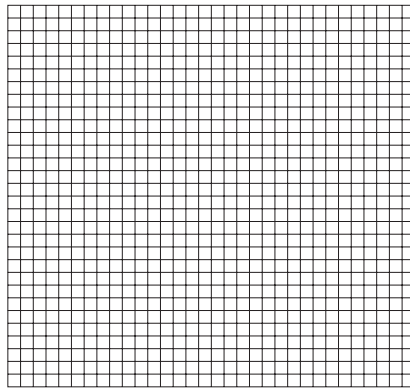

44" X 48"

1 1/2" 4900-A1

2" 4900-A2



Se porte facilement sous le bras.

Le Tout Blanc

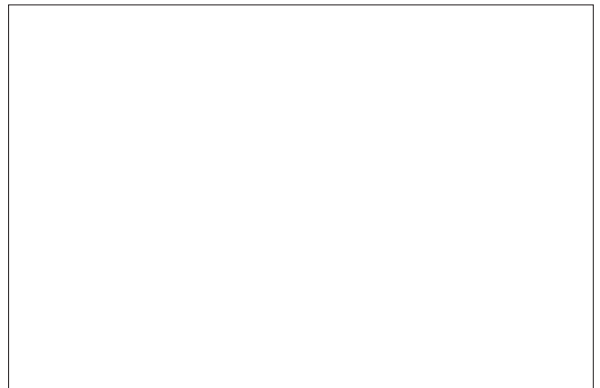

44" X 64"

4900-B



L'interligné

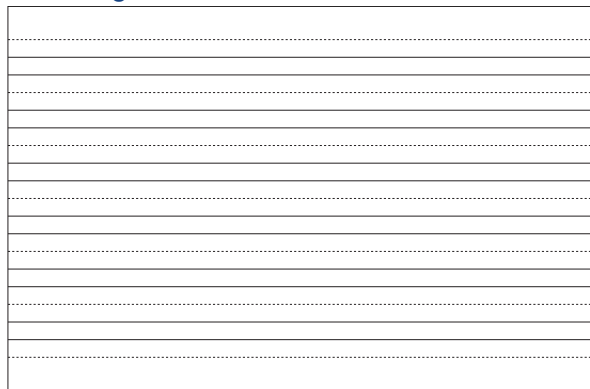

44" X 64"

4900-C

La Musique 4 Portées



44" X 64"

4900-D

Le Cartésien

(avec axes X et Y rouges)

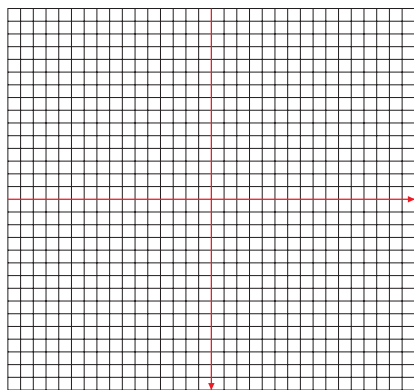

44" X 48"

1 1/2" 4900-E

Adhère par force magnétique à toutes les surfaces d'acier peint ou de porcelaine.



2 crayons noirs

Inclus ces deux items — 1 brosse



scolaire



LES COULISSANTS VERTICAUX

Voici l'une de nos séries spécialisées tout à fait indiquée pour les amphithéâtres et les laboratoires. Elle est composée d'un panneau fixe et d'un (série 900) ou deux (série 910) panneaux coulissants. Le mécanisme

à contrepoids est composé de poulies à roulement à billes et d'un câble en acier. Le jambage en profilé d'aluminium anodisé est conçu, solide et facile d'entretien.

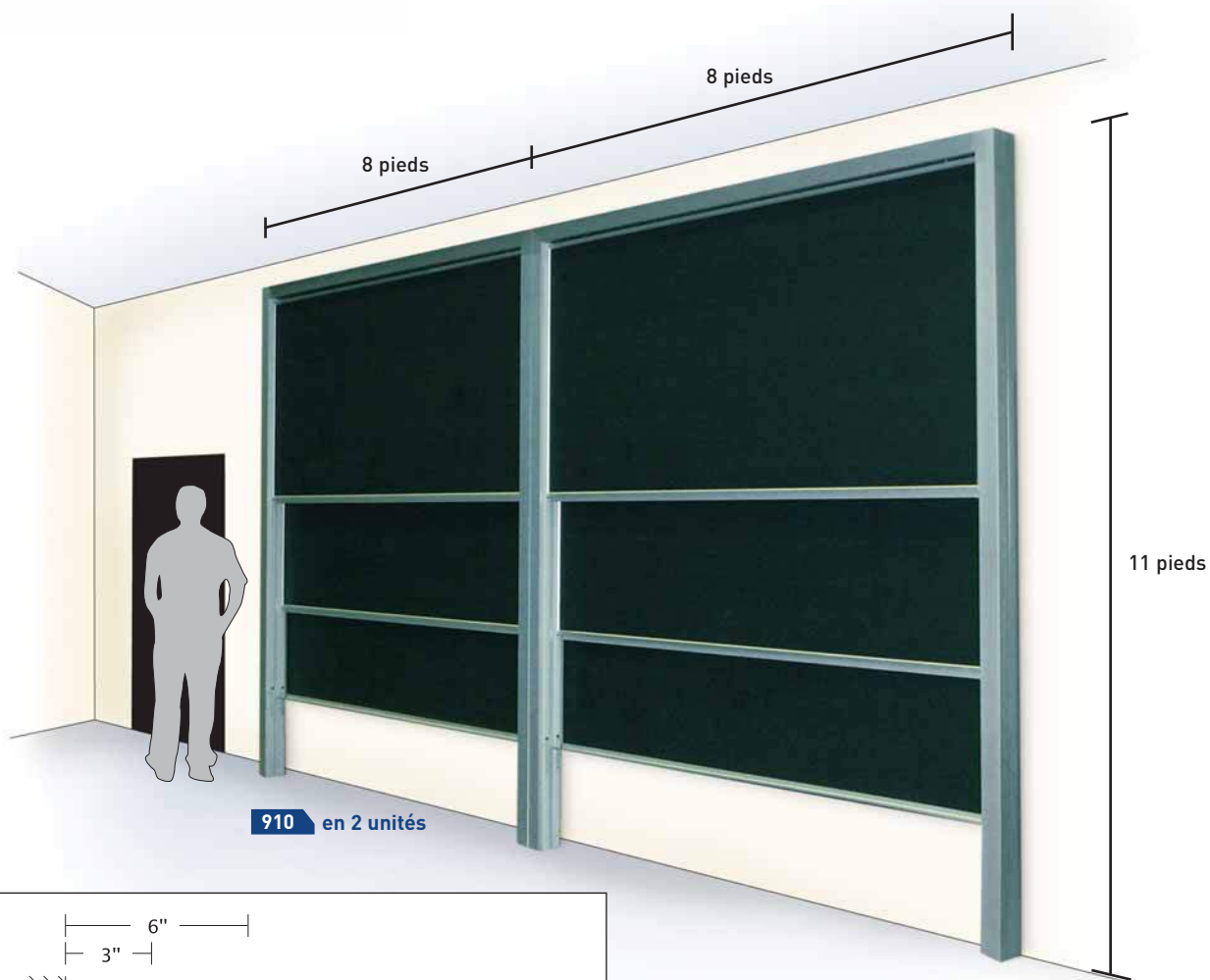

910 en 2 unités

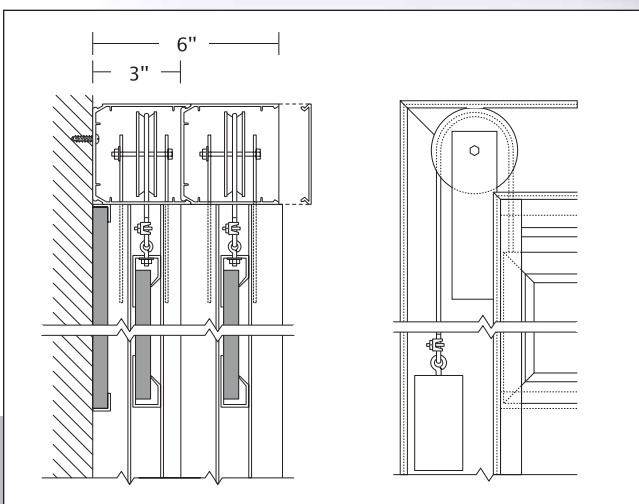

Mécanisme vu de profil

Mécanisme vu de face

Dimensions

4' X 6' Autres combinaisons
4' X 8' et / ou autres dimensions
4' X 10' sur demande.

Caractéristiques et choix de surfaces en page 18.



LES COULISSANTS HORIZONTAUX

La série 950 est la solution pour maximiser des surfaces d'écriture et/ou d'affichage. En plus de son cadre de 3" en aluminium, il comporte à sa base un système à glissière et, à sa partie supérieure, un système de roulettes de nylon sur roulement à billes.

Les surfaces d'écriture peuvent être aussi diversifiées que l'imagination et les choix de base le permettent. Le système coulissant peut être doublé (série 960), triplé (série 970) ou plus, selon vos besoins. Bac à craie inclus.



A

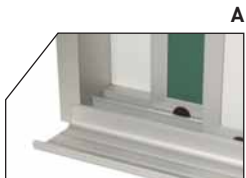

A

Dimensions

4' X 6'	4' X 20'
4' X 8'	4' X 24'
4' X 10'	Autres combinaisons
4' X 12'	et / ou autres dimensions
4' X 16'	sur demande.

Caractéristiques et choix de surfaces en page 18.

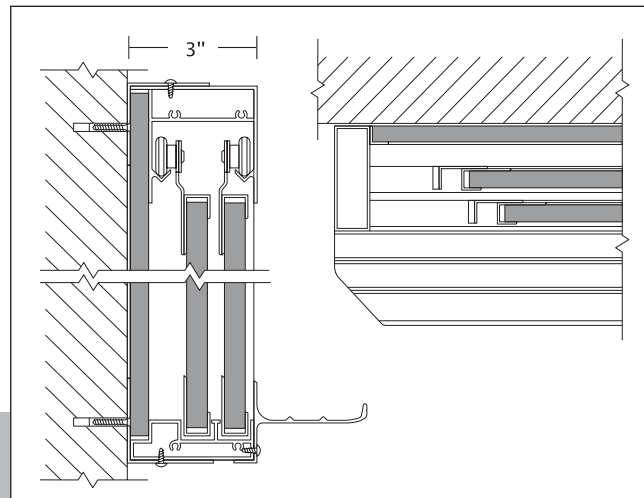

Mécanisme vu de profil

Bac à craie vu de dessus

scolaire

L'EMBARRAS DU CHOIX

Les tableaux de la série 4000 se distinguent par leur type de surface d'affichage. La moulure est en aluminium naturel.



Dimensions

18" X 24" 48" X 96"
 24" X 36"
 36" X 48" Autres combinaisons
 48" X 48" et / ou autres dimensions
 48" X 72" sur demande.

443



443



Caractéristiques et choix de surfaces en page 18.

MOBILITÉ ET BIVALENCE

La série 555 offre une double surface ainsi que la mobilité grâce à son système de roulettes. Son piètement en acier, de type tubulaire, lui confère une solidité à toute épreuve. Un mécanisme rotatif vous permet de renverser rapidement le tableau et

de le positionner à l'angle désiré. Ce tableau peut être habillé de toutes les surfaces disponibles (porcelaine, lauzonite, laminite, liège, tissu et velcro).

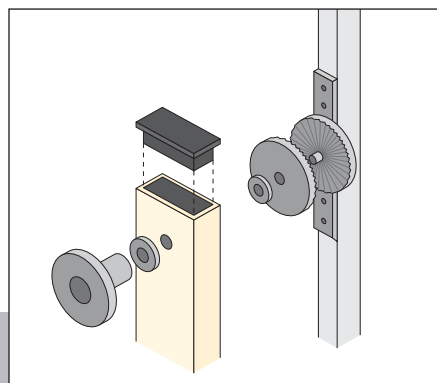
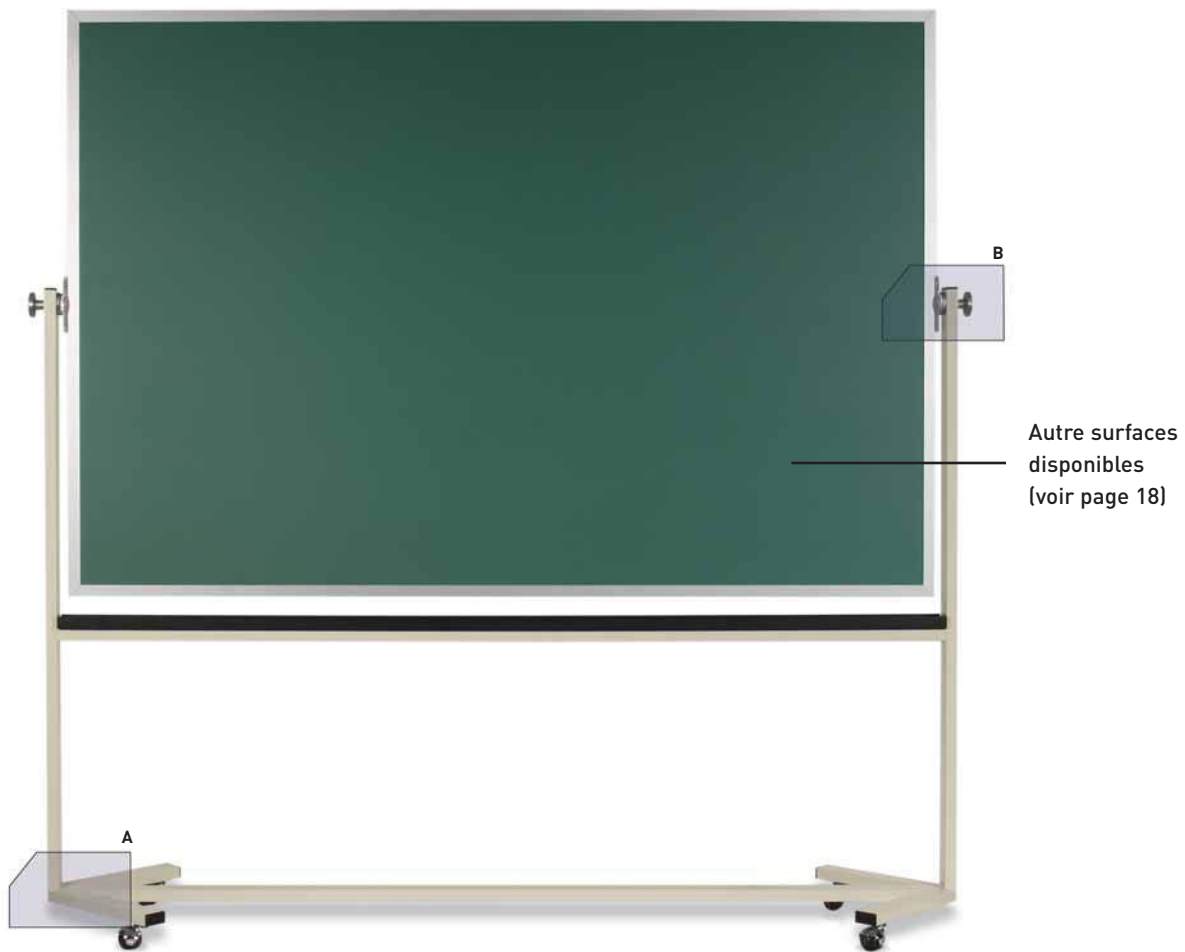

Dimensions

3' X 4' 4' X 6'
4' X 4' 4' X 8'
4' X 5'

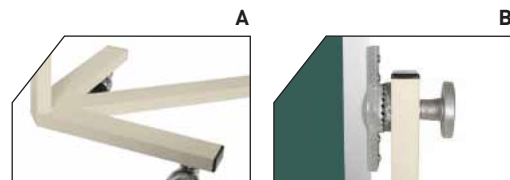

Caractéristiques et choix de surfaces en page 18.



scolaire

SURFACES

Pour toutes les séries, vous pouvez composer les combinaisons de votre choix à partir des surfaces énumérées ci-dessous.

Lauzonite					
Laminite					
Pocelaine (Tremcelite) ...					
Liège de couleur					

Liège Pernatan (Naturel)

1/8 - 1/4 et 1/32



Tissu



Autres couleurs sur demande

Feutre - Velcro



Autres couleurs sur demande

COMBINAISONS

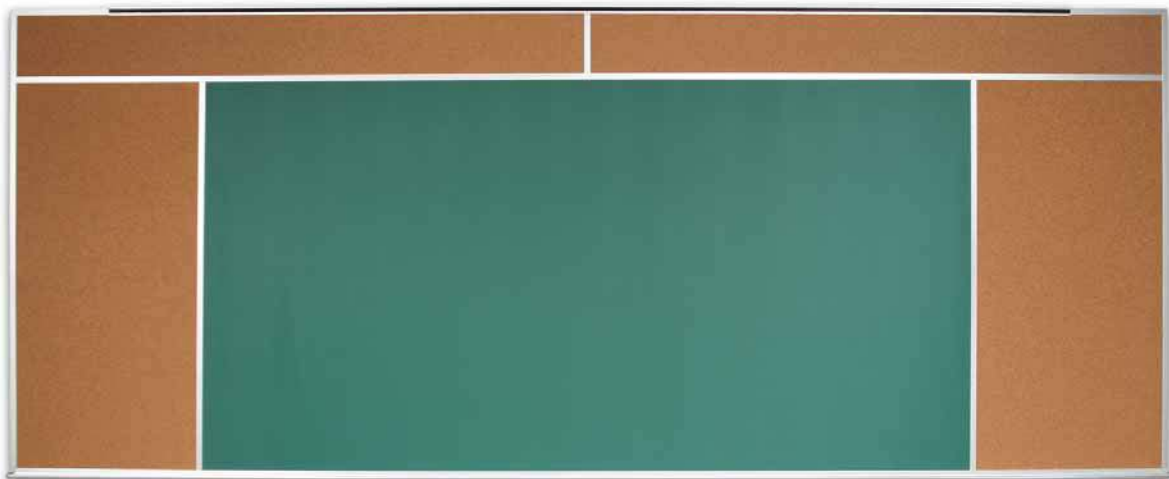

La partie blanche correspond à la surface d'écriture, la partie ombragée à la surface d'affichage.

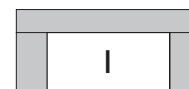
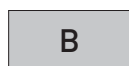
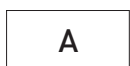



bois

80 / 85 / 90

série

bois

LA DISTINCTION

Nos ébénistes vous offrent 3 modèles de moulure de bois en chêne naturel vernis ou teint, allant du modèle économique (série 80) au modèle robuste de la série 90. Les bacs à craies sont optionnels sur les trois modèles.

Choix de surfaces selon vos besoins, liège naturel, tissu, porcelaine, lauzonite ou autres surfaces.



Bac à craie
série 85-90



Bac à craie
série 80

Dimensions

2' X 3' 4' X 6'
2' X 4' 4' X 8'
3' X 4'
4' X 4' Autres dimensions sur
4' X 5' demande.



Caractéristiques et choix de surfaces en page 18.



conférence

710 / 711
712 / 713
714 / 715
716 / 717
718

série



conférence

LE LUXUEUX

Complétez le décor de votre salle de conférence avec un tableau des modèles 710 ou 711. Résultat d'une recherche en design industriel, le mécanisme de fermeture fort ingénieux fonctionne avec un système de pentures sur axe horizontal. Ces pentures,

stylisées et discrètes, sont fabriquées en aluminium plein. Pratique, la moulure de tête permet l'insertion d'un écran de projection et d'un bloc-notes. À la hauteur des panneaux, un bac entrepose et dissimule brosse et crayons.

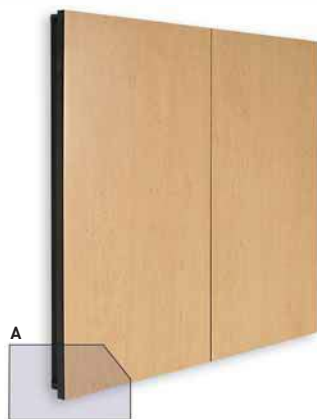

711
Fini stratifié



710
Fini placage de bois



Dimensions

42" X 48"
42" X 60"
42" X 72"

Caractéristiques et options disponibles en page 27 et 28.



LE MASSIF

Confirmez le chic de votre salle de conférence avec un tableau des modèles 712 et 713. De catégorie haut de gamme, ces tableaux sont construits en bois massif et sont vernis selon l'une ou l'autre des cinq couleurs de base disponibles. Sur demande et à l'aide d'un échantillon, nous donnons à votre tableau la même finition que celle des meubles de votre salle de conférence. Ces tableaux sont munis de pentures à charnière, d'un écran de projection optionnel intégré et d'un bac à crayons. Un acier

porcelaine de première qualité et de couleur blanche couvre le panneau central. Ces tableaux comptent deux volets d'affichage dont un, celui de gauche, avec un bloc-notes.



Dimensions

48" X 48"
48" X 60"
48" X 72"

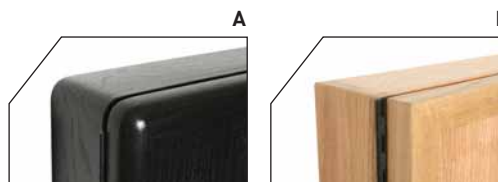

Caractéristiques et options disponibles en page 27 et 28.

conférence

L'ÉCONOMIQUE

Outillez votre salle de conférence avec un tableau des modèles 714 et 715. Offerts à prix économique, ces tableaux se distinguent par leur minceur. Fermés, ils ont une épaisseur d'un pouce et demi. Optionnel, le bac à crayons installé dans

le bas à l'extérieur du tableau demeure visible lorsque les volets sont clos. Ces tableaux sont munis de pentures à charnière et de moulures en aluminium anodisé naturel. Tous deux de belle allure, le modèle 714 offre un fini extérieur plaqué bois alors que le modèle 715 présente un fini stratifié. Un acier porcelaine de première qualité et de couleur blanche couvre le panneau central. Ces tableaux comptent deux volets dont un, celui de gauche, avec un bloc-notes. Ces volets peuvent être recouverts de liège naturel, de liège de couleur, de tissu ou d'une surface magnétique blanche.



Dimensions

48" X 30" (1 porte)
 36" X 48"
 48" X 48"
 48" X 60"
 48" X 72"

Caractéristiques et options disponibles en page 27 et 28.

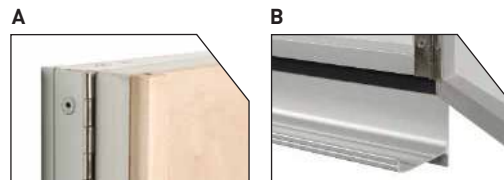

LE POPULAIRE

De belle apparence et d'un excellent rapport qualité-prix, ces tableaux gagnent le concours de popularité auprès de notre clientèle. Construits avec de la mélamine de première qualité, ils s'harmonisent parfaitement à votre salle de conférence. Le modèle 717 inclut un écran de projection encastré. Ces tableaux offrent une gamme de cinq finitions extérieures : chêne pâle, chêne noir, érable, acajou et cerisier.

Sur demande et moyennant un supplément, nous donnons à votre tableau la finition de votre choix. Ces tableaux sont munis de pentures à charnière. Un acier porcelaine blanche de première qualité couvre le panneau central. Ces tableaux comptent deux volets recouverts de liège naturel dont un, celui de gauche, avec un bloc-notes.



717
Avec écran
Épaisseur 4"



716
Sans écran
Épaisseur 3"

Dimensions

45" X 48"
45" X 60"

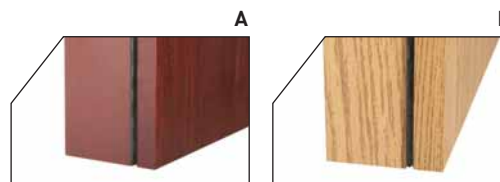

Caractéristiques et options disponibles en page 27 et 28.

conférence

LE COMPLET

Afin de répondre aux besoins de nos clients, nous avons réuni les caractéristiques de nos modèles 714 et 716 pour créer le modèle 718. Une boîte en mélamine noire d'une profondeur de deux pouces et un quart permet de dissimuler le bac à crayons à l'intérieur du tableau. Le panneau central est

en acier porcelaine blanche. Ces tableaux comptent deux volets recouverts, à votre choix, de liège naturel, de liège de couleur, de tissu ou d'acier porcelaine blanche. Le volet gauche inclut un bloc-notes. Les deux volets présentent une finition extérieure stratifiée.

**Dimensions**

45" X 48"
45" X 60"

Caractéristiques et options disponibles en page 27 et 28.



TABLEAU COMPARATIF

Voici le tableau des options avec les caractéristiques des différents produits standards, pour chacun des tableaux conférence.

Les options disponibles selon le modèle

	710	711	712	713	714	715	716	717	718
FOND ACIER BLANC	✓	✓	✓	✓	✓	✓	✓	✓	✓
VOLET DROIT : LIÈGE NATUREL	✓	✓	✓	✓	✓	✓	✓	✓	✓
VOLET GAUCHE : LIÈGE NATUREL + BLOC NOTES	✓	✓	✓	✓	✓	✓	✓	✓	✓
MOULURE ANODISÉE NOIRE	✓	✓	✗	✗	●	●	✗	✗	✗
MOULURE ANODISÉE ALUMINIUM NATUREL	✓	✓	✗	✗	✓	✓	✗	✗	✗
FINI BOIS	✓	✗	✓	✓	✓	✗	✗	✗	✗
FINI STRATIFIÉ	✗	✓	✗	✗	✗	✓	✗	✗	✓
FINI MÉLAMINE	✗	✗	✗	✗	✗	✗	✓	✓	✗
BAC À CRAYONS ET BROSSES	✓	✓	✓	✓	●	●	✓	✓	✓
ENSEMBLE DE CRAYONS (4) ET BROSE	✓	✓	✓	✓	✓	✓	✓	✓	✓

Les options additionnelles avec supplément (\$)

SURFACE PORCELAINE BLANCHE	●	●	●	●	●	●	●	●	●
1) VOLET BLANC	●	●	✗	✗	●	●	✗	✗	●
2) VOLET BLANC + BLOC NOTES	●	●	✗	✗	●	●	✗	✗	●
3) VOLET LIÈGE DE COULEUR	●	●	✗	✗	●	●	✗	✗	●
4) VOLET LIÈGE DE COULEUR + BLOC NOTES	●	●	✗	✗	●	●	✗	✗	●
5) VOLET AVEC TISSU	●	●	●	●	●	●	✗	✗	●
6) VOLET AVEC TISSU + BLOC NOTES	●	●	●	●	●	●	✗	✗	●
ÉCRAN DE PROJECTION	●	●	●	●	✗	✗	✗	✓	●
SERRURE	✗	✗	●	●	✗	✗	●	●	✗
FINI BOIS AVEC TEINTURE	●	✗	●	●	●	✗	✗	✗	✗
BOÎTE D'ÉCLAIRAGE	●	●	●	●	●	●	●	●	●
BLOC-NOTES ADDITIONNELS	●	●	●	●	●	●	●	●	●
CRAYONS ET BROSSES ADDITIONNELS	●	●	●	●	●	●	●	●	●

- ✓ STANDARD
- OPTION
- ✗ NON-DISPONIBLE



conférence

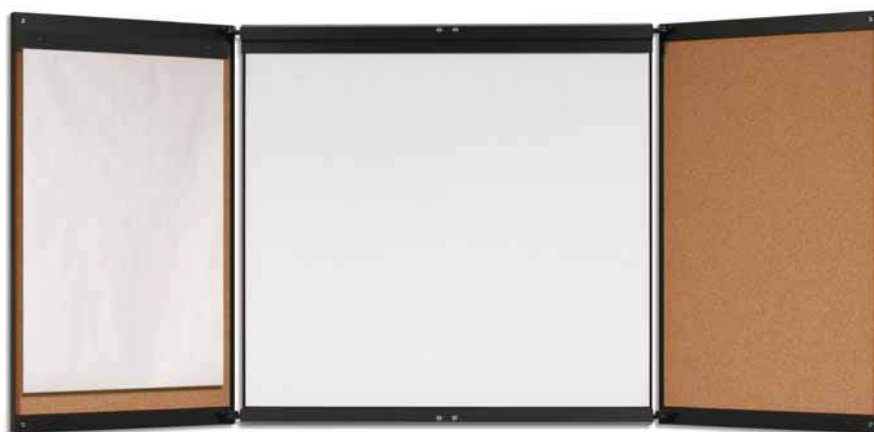

FINITIONS STRATIFIÉES ET MÉLAMINES



FINITIONS PLACAGES

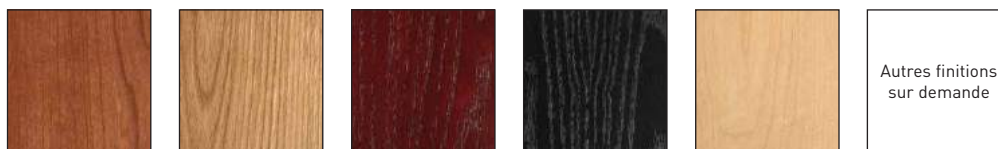

CERISIER

CHÊNE PÂLE

ACAJOU

CHÊNE NOIR

ÉRABLE

SURFACES D’AFFICHAGE



Liège naturel

Liège de couleur

Tissu

SURFACES D’ÉCRITURE

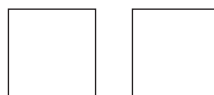

Porcelaine

Lauzonite

MOULURES D’ALUMINIUM



Anodisé noir

Anodisé naturel

Dimensions

710 / 711	712 / 713	714 / 715	716 / 717 / 718
42" X 48"	48" X 48"	48" X 30"	45" X 48"
42" X 60"	48" X 60"	36" X 48"	45" X 60"
42" X 72"	48" X 72"	48" X 48"	
		48" X 60"	
		48" X 72"	

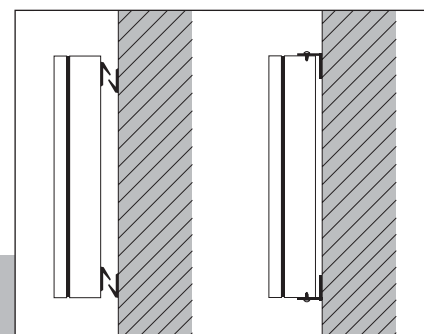

Systèmes d'installation



cabinets vitrés

640 / 650 / 660
670 / 680

série

cabinets vitrés



CABINET D’AFFICHAGE

Cabinet d’affichage avec porte vitrée, montée sur penture à piano, avec serrure. Moulure en aluminium anodisé naturel, noir ou en chêne massif. Fond en liège, tissu, velcro ou autres surfaces.



640

Chêne vernis

650



2 unités indépendantes

650

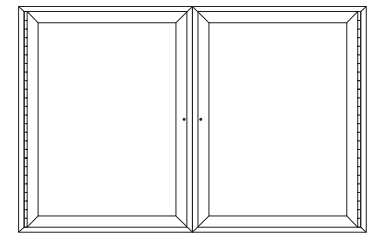

3 unités indépendantes

660

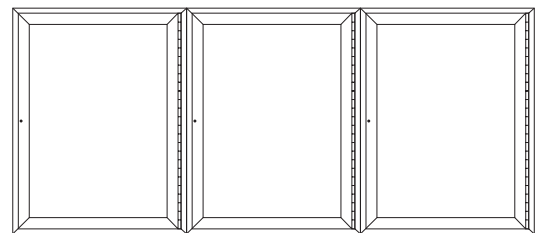

Aluminium



Anodisé naturel

Bois



Chêne massif



Anodisé noir

Autres finitions sur demande

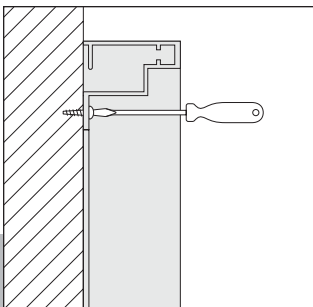

Enlever le panneau de fond et visser.

Dimensions

24" X 18" 48" X 48"
 36" X 24"
 36" X 36" Autres dimensions sur demande.
 48" X 36"



Caractéristiques et choix de surfaces en page 18.

MODÈLE 670

Vitrine d'affichage avec vitres coulissantes et serrure. Fond selon vos besoins, en liège, tissu, velcro ou autre surface. Cadre de 3" d'épaisseur avec moulure en aluminium anodisé naturel ou noir, ou en chêne massif. Mécanisme coulissant sur rail métallique et roulettes en nylon.

MODÈLE 680

Vitrine d'étagère composée de deux tablettes de verre ajustables avec vitres coulissantes et serrure. Cadre en mélamine ou stratifié selon nos couleurs disponibles. Fond en liège naturel, tissu, velcro ou autres surfaces. Épaisseurs : 6", 8" ou 12"

Aluminium

670



Chêne teint

670



680



Finis extérieur



Aluminium

Bois



Autres finitions sur demande

Anodisé naturel

Anodisé noir

Chêne massif

670

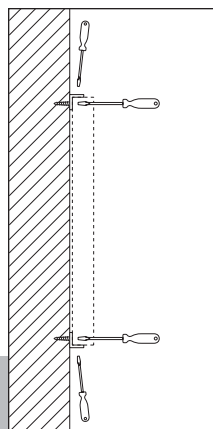

Installation des équerres de fixation

680

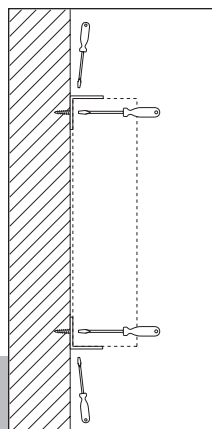

Installation des équerres continues

Dimensions

24" X 36" 48" X 72"
 36" X 48" 48" X 96"
 48" X 48" Autres dimensions
 48" X 60" sur demande.



Caractéristiques et choix de surfaces en page 18.



économique

40
70
571G / 572 / 610

série

économique

SÉRIE 40

LE PLUS ÉCONOMIQUE

Série économique en moulure d'aluminium naturel avec surface d'écriture en lauzonite, porcelaine ou en duolox blanc, vert ou noir. Pour l'affichage, surface en liège naturel.



Dimensions

18" X 24" 48" X 72"
24" X 36" 48" X 96"
36" X 48"

Épaisseurs

1/8" tableau d'écriture
1/2" tableau d'affichage

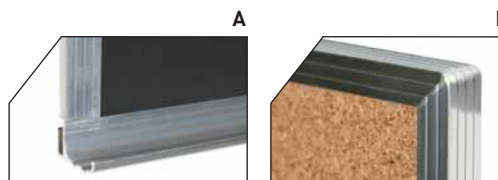

économique

économique

LE PLASTIQUE

Série économique en moulure de plastique noir, avec surface d'écriture en lauzonite, porcelaine ou en duolox blanc, vert ou noir. Pour l'affichage, surface en liège naturel.



Dimensions

18" X 24"
24" X 36"
36" X 48"

Épaisseurs

1/8" tableau d'écriture
1/2" tableau d'affichage





MODÈLE 571G

Chevalet conférence, fond blanc avec bloc-notes. Surface d'écriture 24" x 36", hauteur 72"

MODÈLE 610

Tableau indicateur avec moulure en aluminium. S'utilise avec des lettres permutables. Fond en feutre rainuré de couleur noir. Autres couleurs selon disponibilité.

Boîte de lettres, chiffres et ponctuation de style romain 1", lot de 435 morceaux.
Tableau et lettres vendu séparément.



571G

610



Dimensions

24" X 18" 48" X 36"
36" X 24" 48" X 48"
36" X 36"

Autres combinaisons et / ou autres dimensions sur demande.

572

MODÈLE 572

Petit chevalet télescopique en aluminium.
Pour tableaux légers de 36" x 48" ou moins.



sur mesure

personnalisé
720

série

sur mesure

SÉRIE 720



LE PERSONNALISÉ

Tableau de contrôle, affichage des présences, suivi des ventes et de la production ou images statistiques : quels que soient vos besoins de visualisation, la Compagnie Canadienne de Tableaux Noirs a une solution pour vous. Nous fabriquons des tableaux conformes à vos spécifications, aux dimensions de votre choix et dans le matériau qu'il vous faut.

Tableau ligné ou lettré, en noir ou de couleur, magnétique ou non, nous le réalisons selon vos plans. Notre équipe spécialisée peut même vous conseiller afin d'obtenir un produit parfaitement adapté à l'usage auquel il est destiné.

LE 720

Dans un espace restreint, le tableau éventail vous offre 8 ou 12 surfaces d'écriture ou d'affichage. Les 4 ou 6 panneaux pivotent sur un axe vertical formant un angle de 180°. Cadrage en aluminium robuste. Pièces de support en acier.

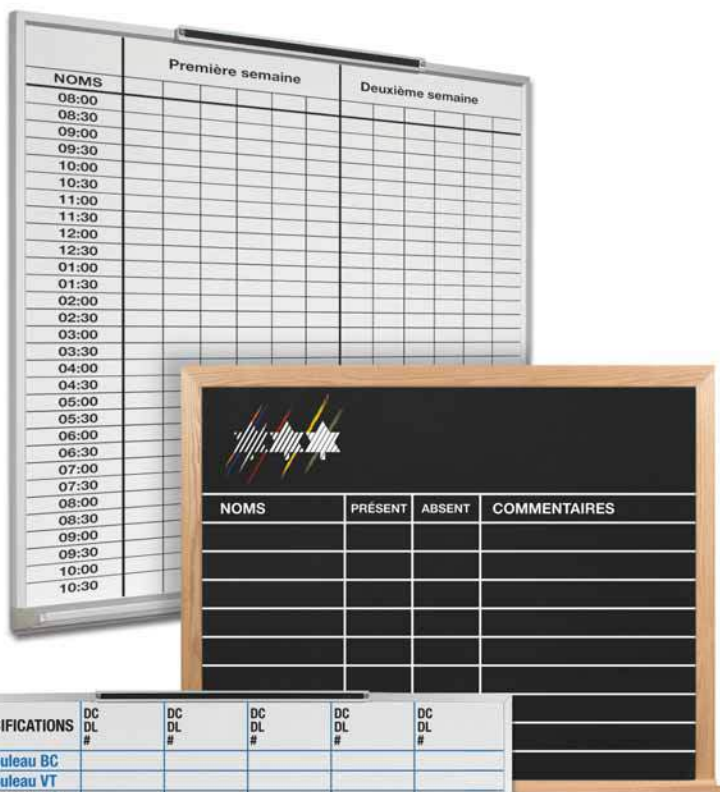

SPÉCIFICATIONS	DC DL #	DC DL #	DC DL #	DC DL #	DC DL #
Rouleau BC					
Rouleau VT					
Rouleau NR					
Rouleau					
Feuilles BC					
4' X 4'					
4' X 5'					
4' X 6'					
4' X 8'					
X					
X					
Feuilles NR					
4' X 6'					
4' X 8'					
X					
X					
Feuilles VT					
4' X 6'					

Dimensions

3' X 2' 4' X 3'
4' X 2' 4' X 4'
3' X 3'



sur mesure



compléments

écrans de projection
réseau directionnel
accessoires
moules

série

compléments

ROLLERAMIC

Écran de projection électrique pour usage intense. Il est conçu pour être accroché à un mur ou suspendu. La surface de projection est disponible en surface de vinyle blanc mat sur fibre de verre tissée. Demander notre catalogue complet de Draper.

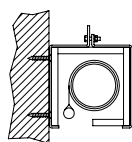
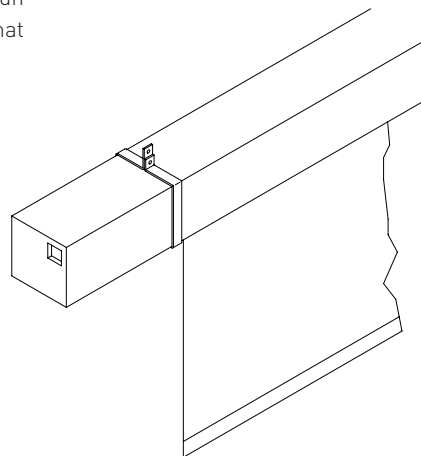

Fixation au mur

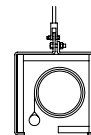

Fixation au plafond

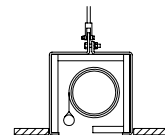

Fixation encastrée

LUMA

LUMA est l'écran de projection à ressort le plus sophistiqué produit par Draper. Le carter pentagonal et les capuchons d'extrémité sont en acier blanc. Le carter est élégant, solide et fiable. La surface de projection de LUMA est faite de vinyle blanc mat sur fibre de verre tissée.

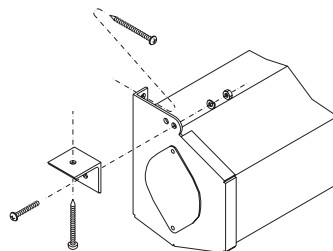

Fixation au mur

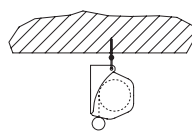

Fixation au plafond

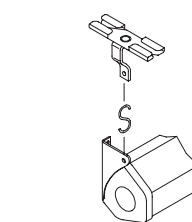

Fixation plafond suspendu

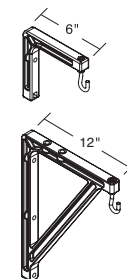

Équerre murale

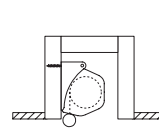

Fixation encastrée

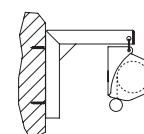

Fixation sur crochets

compléments

SYSTÈME DE DIRECTION

Nous sommes fiers de distribuer les produits de la compagnie Lawrence. Si vous avez des besoins en réseaux directionnels (poteaux à ruban rétractable, poteaux fixes

ou portatifs, avec différents métaux ou cordages) n'hésitez pas à nous contacter pour obtenir un catalogue complet.



MOULURES D’AFFICHAGE



100-AR



10R



20R

CROCHETS



Crochet 41



Crochet 31



Crochet 22

MAGNÉTIQUES

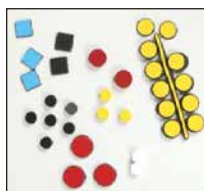

AUGET MAGNÉTIQUE



BANDES MAGNÉTIQUES



RUBANS MAGNÉTIQUES



CRAIES



NETTOYEUR AERO



CRAYONS



BROSSES



compléments

Série 2000

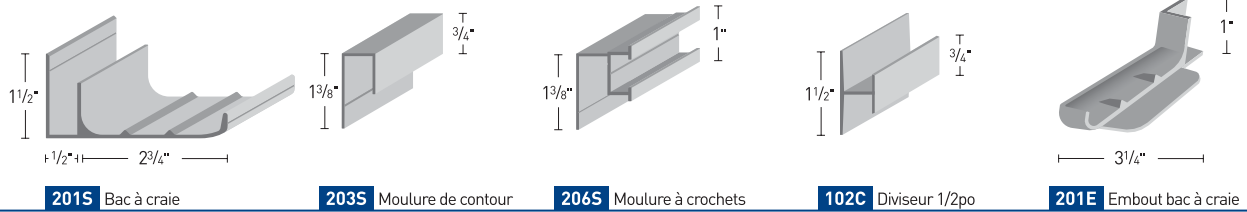

Série 3000

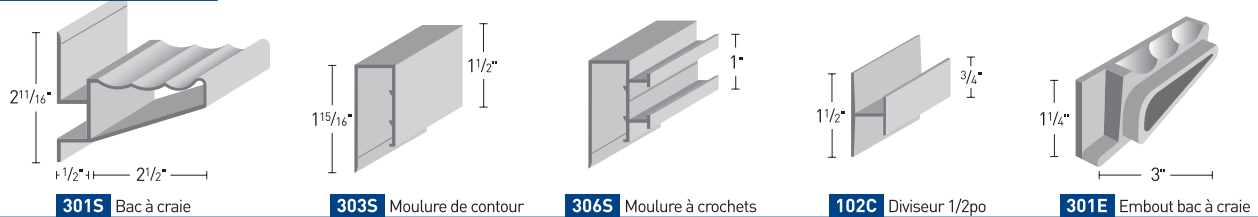

Série 5000

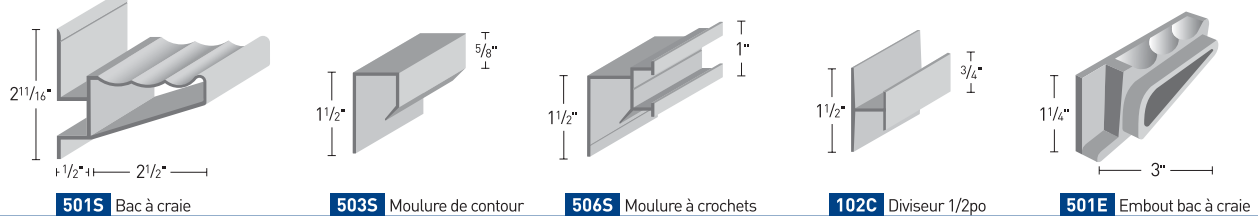

Série 8000

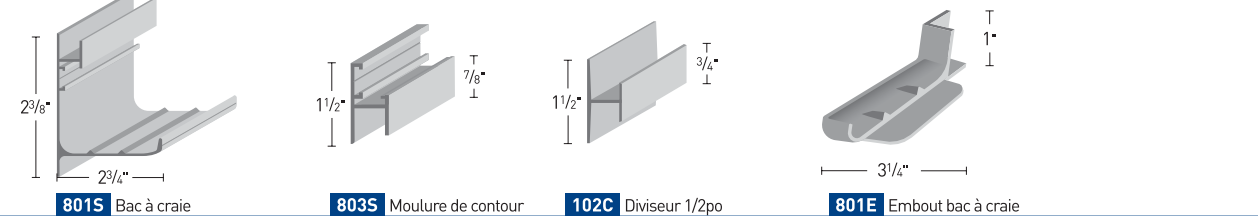

Série 950

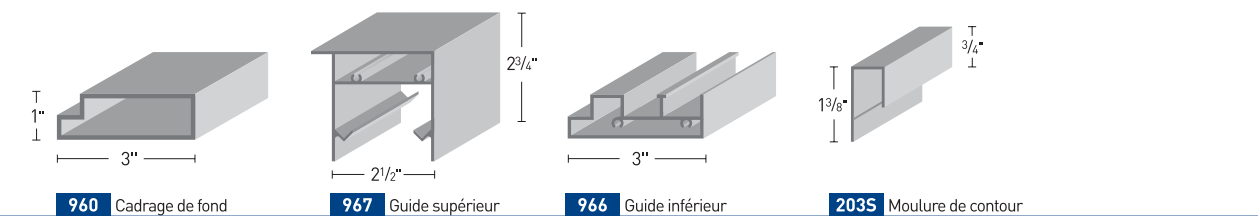

Série 900 / 910

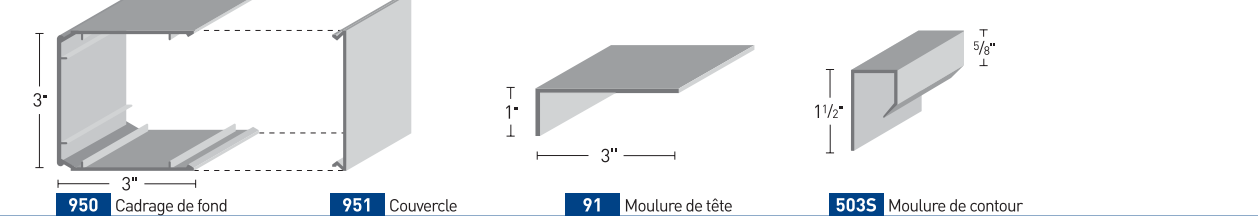

Série 80 / 85 / 90

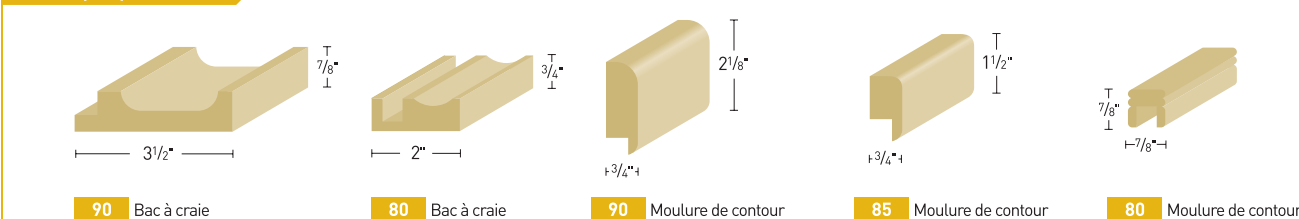

Série 640 / 670

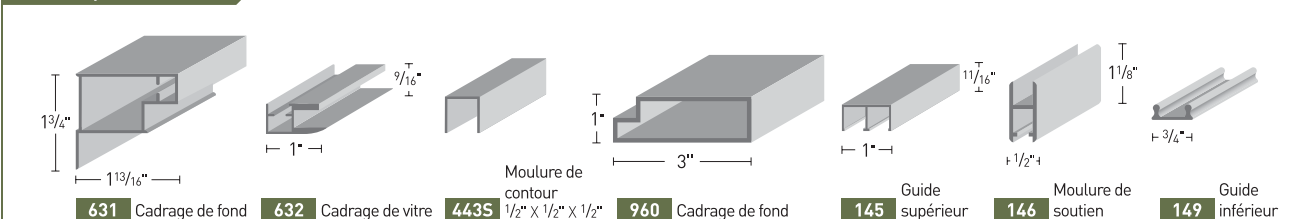

Série 40 / 70

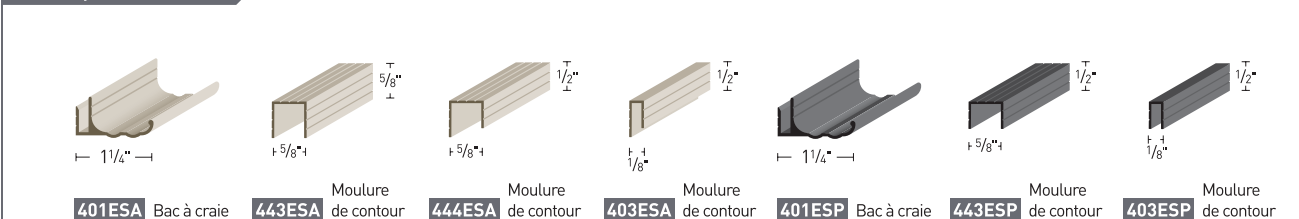

Équerres de fixation

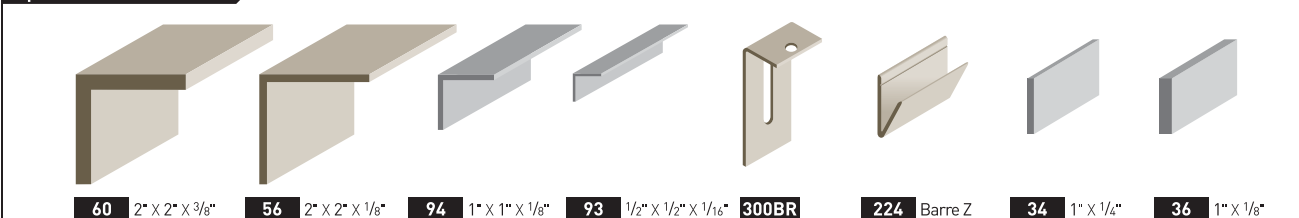



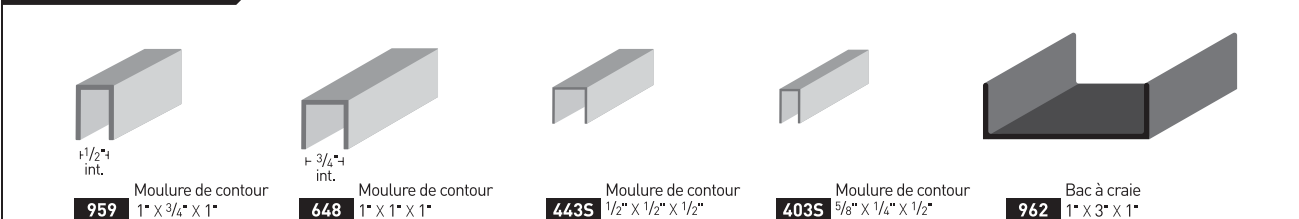

Divers

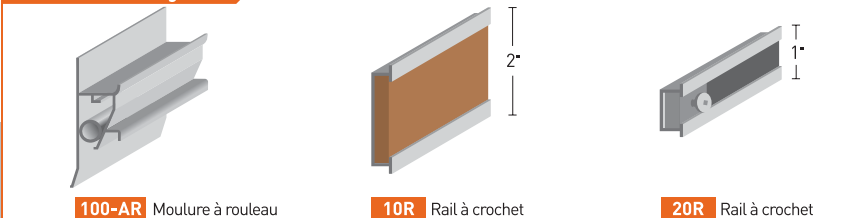

Moules d'affichage



Matériaux :

-  ALUMINIUM ANODISÉ
-  BOIS
-  PLASTIQUE
-  ALUMINIUM NATUREL



Manufacturier
depuis 1932

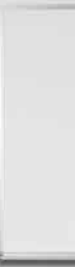
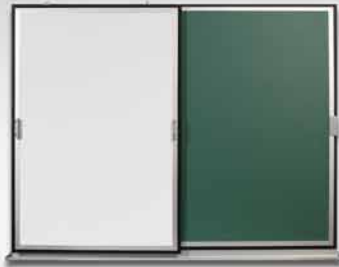

Compagnie Canadienne de Tableaux Noirs ltée
30, Montée des Bouleaux
St-Constant (Québec) J5A 1B6

Téléphone : (450) 632-1660
Télécopieur : (450) 632-5449